



# Soho



## USER MANUAL

V2 | JULY 2017





# CONTENT

English	3
German	13
French	23
Dutch	33
Spanish	43





## ENGLISH

Thanks for purchasing this product from ProtelX.

Please read instructions carefully before use and store in a safe place for future reference

## COMPONENT IDENTIFICATION

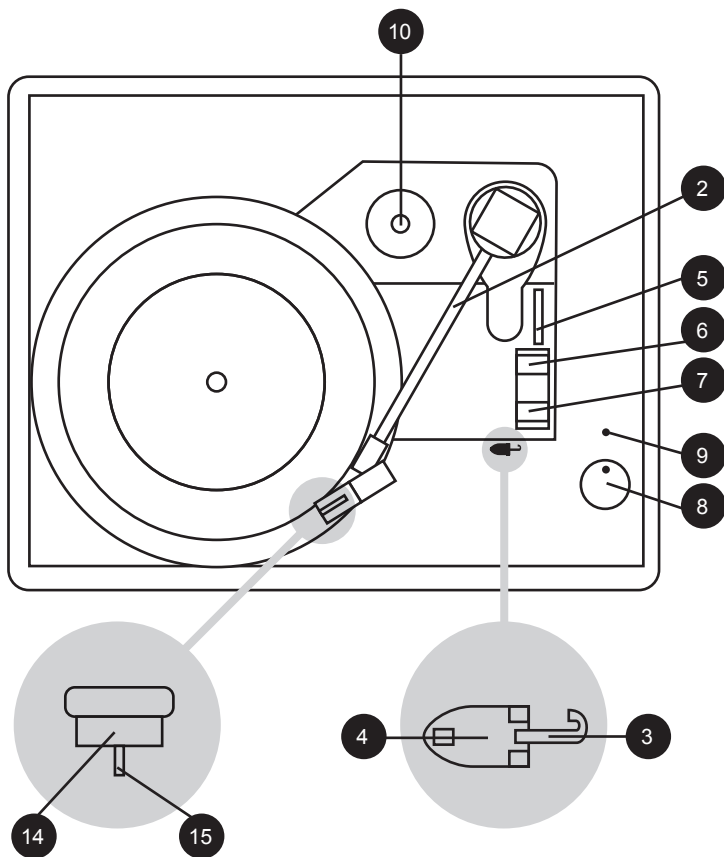

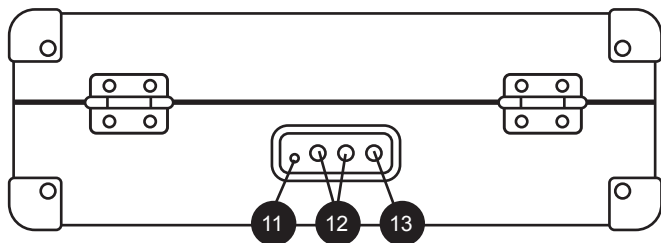
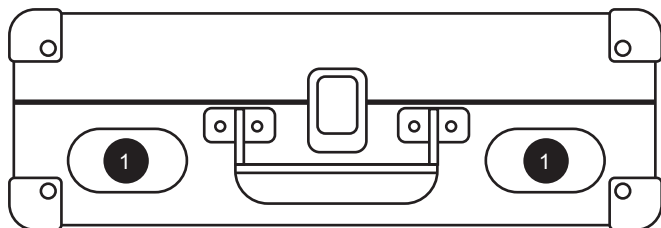

- |                             |                          |
|-----------------------------|--------------------------|
| 1. Speakers                 | 9. Power indicator light |
| 2. Tonearm                  | 10. 45 Rpm adapter       |
| 3. Tonearm lock             | 11. 3.5Mm headphone jack |
| 4. Tonearm rest             | 12. Audio rca output     |
| 5. Tonearm lever            | 13. Dc 5v input          |
| 6. Auto stop control switch | 14. Cartridge            |
| 7. Speed cotrol             | 15. Stylus(needle)       |
| 8. Power/volume knob        |                          |

## UNPACKING YOUR TURNTABLE

1. Carefully remove the turntable and accessories from the box.
2. Place the turntable on a flat, level surface and open the lid.
3. Remove the white protective Stylus Cover as shown below.

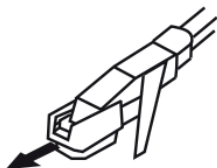

4. Carefully remove the twist-tie from the TONEARM (2).
5. Release the TONEARM LOCK (3).

## POWER

1. Plug the supplied AC 100V~240V, 50/60Hz to DC 5V power adapter into the DC 5V INPUT (13) located on the rear of the turntable.
2. Insert the wall plug of the power adapter into an electrical wall outlet.
3. Turn the turntable on by turning the POWER/VOLUME KNOB (8) clockwise.
4. Turn the turntable off by turning the POWER/VOLUME KNOB (8) counterclockwise.





## VOLUME

The Speaker Volume is also controlled by the POWER/VOLUME KNOB (8).

- To Increase the Volume: Turn the POWER/VOLUME KNOB (8) clockwise.
- To Decrease the Volume: Turn the POWER/VOLUME KNOB (8) counterclockwise.

## PLAYING A RECORD

- 
1. Set the correct speed for your record (33/45/ 78 RPM).
  2. Place the record on the turntable
  3. Turn the POWER/VOLUME KNOB (8) clockwise to turn the player on.
  4. Unlock the TONEARM LOCK (3) and the TONEARM (2) will be ready for playing.
  5. Lower the TONEARM (2) using the TONEARM LEVER (5) until the STYLUS (15) touches the record and begins playing your music. Make sure the TONEARM LEVER (5) is completely down.
  6. Adjust the Volume to the desired level by turning the POWER/ VOLUME KNOB (8).
  7. When finished listening, use the TONEARM LEVER (5) to raise the TONEARM (2) and then place it back on the TONEARM REST (4). The record will automatically stop spinning.
  8. If finished using the turntable, be sure to lock the TONEARM LOCK (3).
- 



## AUTO STOP

The AUTO STOP feature allows the turntable to automatically stop playing when the STYLUS (15) reaches the end of the record.

- To turn the AUTO STOP feature ON: Set the AUTO STOP CONTROL SWITCH (6) to AUTO.
- To turn the AUTO STOP feature OFF: Set the AUTO STOP CONTROL SWITCH (6) to MANUAL.

NOTE: When using the MANUAL setting, once the record is finished, the player will continue to spin until you raise the TONEARM (2) and move it back to the TONEARM REST (4) which stops the spinning.

## CONNECTING TO AN EXTERNAL SPEAKER



Use the included Red & White RCA Cables to connect the turntable to an External Speaker or Stereo system. Simply plug the Red & White ends of the RCA Cable into the corresponding Red & White AUDIO OUTPUT JACKS (12) on the rear of the player.

Then connect the other Red & White ends of the RCA Cable into the corresponding Red & White Audio Input Jacks on your External Speakers or Stereo system. The speaker requires a pre-AMP inside it.



## USING HEADPHONES

To use headphones with this player, connect any headphone with a 3.5mm jack into the input on the 3.5mm HEADPHONE JACK (11) located on the rear of the player.

- NOTE: When headphones are plugged in, no sound will be heard from the built-in speakers.



## REMOVING THE STYLUS (NEEDLE)

1. Lock the TONEARM (2) on the TONEARM REST (4) by pushing the TONEARM LOCK (3) to the left.

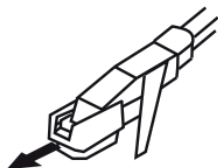

2. Remove the white protective Stylus Cover (if necessary).
3. Hold the bottom of the CARTRIDGE (14) with your thumb & index finger as shown below in Fig. 3a. With your other thumb carefully push down on the top edge of the Red Stylus Assembly (Red piece includes the needle) until the Stylus Assembly separates from the CARTRIDGE (14) as shown in Fig 3b.
4. Carefully remove the entire Stylus Assembly from the Cartridge by pulling the Stylus Assembly away from the CARTRIDGE (14) (FIG 4a).



3A



3B



4A

## INSTALLING A THE STYLUS (NEEDLE)

NOTE: Do not directly touch the STYLUS (NEEDLE) (15) during installation, or you may cause permanent damage to the STYLUS (15).

1. Hold the front tip of the Stylus Assembly with your thumb and index fingers and insert the rear edge of the Stylus Assembly on the CARTRIDGE (14) as shown in Fig 5a.
  2. While applying gentle pressure on the top of the TONEARM (2) with your index finger, carefully push the Stylus Assembly upwards until you hear a click and the Stylus Assembly locks into place (Fig 6a).
  3. The new STYLUS (15) is now ready to use.
- Under normal use a STYLUS (15) should last for about 50-60 hours of record play.



5A



6A



7A



## TROUBLESHOOTING

### MUSIC SOUNDS TOO SLOW OR TOO FAST

- Check to confirm the SPEED CONTROL SWITCH (7) is correctly set for the record being played (33 , 45, or 78 RPM).

### RECORDS KEEP SKIPPING

- Carefully look at the surface of the record under a strong light to see if there are any significant scratches or other damage to the record which will cause it to skip.
- Make sure the turntable is on flat and level surface.
- Clean the record with a proper record cleaning brush to remove build-up of dust & dirt in the grooves of the record.
- Check to make sure the STYLUS (15) is in the correct middle position.



### NO SOUND



- Make sure the white protective Stylus Cover has been removed from the cartridge.
- Confirm there is nothing plugged into the 3.5mm HEADPHONE JACK (11) on the rear of the player.
- Check the position of the STYLUS (15) to insure it has not shifted out of its proper middle position (See Fig. 7a on page 9).

### NO POWER

- Make sure the AC 100V~240V, 50/60Hz to DC 5V power adapter is securely connected to the DC 5V INPUT (13) on the rear of the turntable as well as the wall outlet.
- Make sure the electrical outlet is working by plugging in another device.





## GERMAN

Vielen Dank, dass Sie sich für dieses Produkt von ProtelX entschieden haben.

Bitte lesen Sie diese Bedienungsanleitung aufmerksam und bewahren Sie sie zum späteren Nachlesen sicher auf.

# TEILEBESTIMMUNG

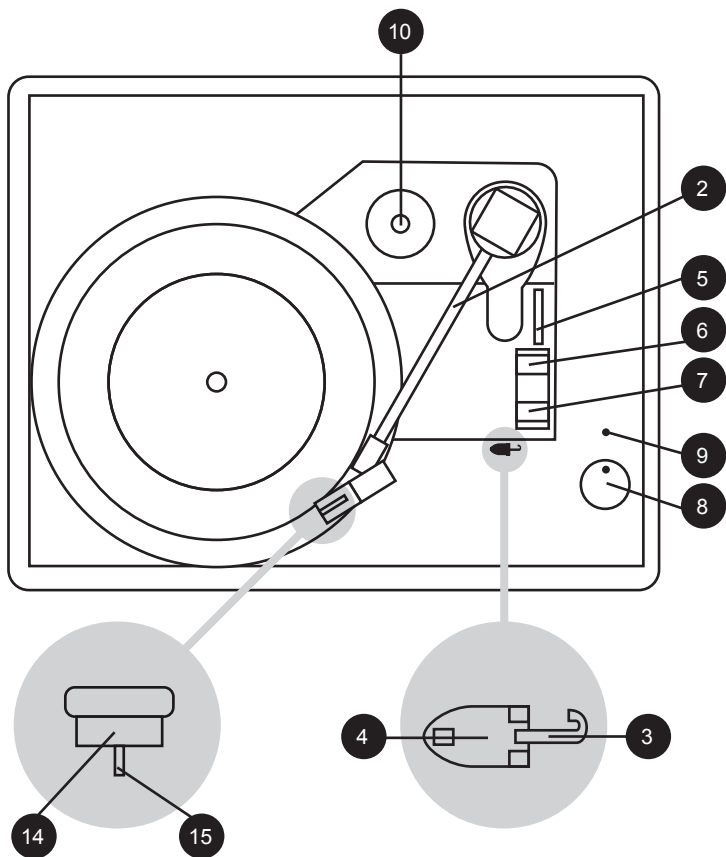

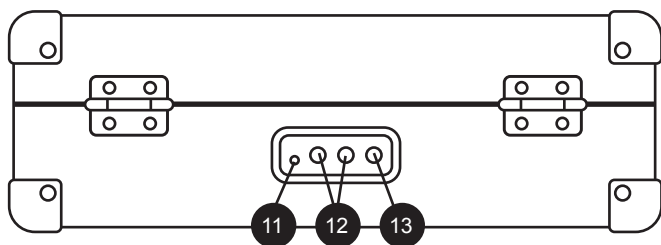
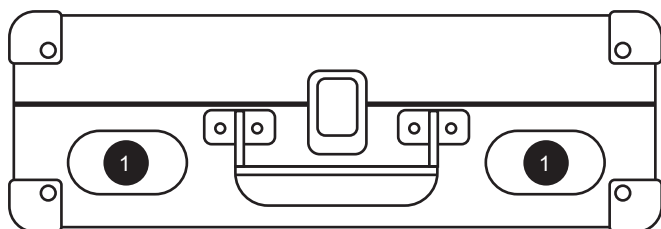

- |                               |   |
|-------------------------------|---|
| 1. Lautsprecher               | 9. Betriebsanzeige                        |
| 2. Tonarm                     | 10. Adapter für 45 u/min                  |
| 3. Tonarm-verriegelung        | 11. 3,5 Mm kopfhörer-an-<br>schlussbuchse |
| 4. Tonarm-stütze              | 12. Cinch-audioausgang                    |
| 5. Tonarm-hebel               | 13. Dc 5v-eingang                         |
| 6. Autostopp-kontrollschalter | 14. Tonabnehmer                           |
| 7. Drehzahlregelung           | 15. Nadel                                 |
| 8. Ein/aus/lautstärke-regler  |   |

## IHREN PLATTENSPIELER AUSPACKEN

1. Nehmen Sie den Plattenspieler und die Zubehörteile vorsichtig aus dem Karton
2. Stellen Sie den Plattenspieler auf eine flache, ebene Oberfläche und öffnen Sie die Abdeckhaube.
3. Entfernen Sie die weiße Schutzabdeckung der Nadel wie nachfolgend gezeigt.

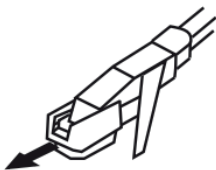

4. Entfernen Sie den Befestigungsdraht vorsichtig vom TONARM (2).
5. Lösen Sie die TONARM-VERRIEGELUNG (3).

## EINSCHALTEN

1. Verbinden Sie den mitgelieferten AC 100V~240V, 50/60Hz auf DC 5V Netzadapter mit dem DC 5V-EINGANG (13) auf der Rückseite des Plattenspielers.
2. Verbinden Sie den Netzstecker des Netzadapters mit einer Steckdose.
3. Schalten Sie den Plattenspieler ein, indem Sie den EIN/AUS/ LAUTSTÄRKE-REGLER (8) im Uhrzeigersinn drehen.
4. Schalten Sie den Plattenspieler aus, indem Sie den EIN/AUS/ LAUTSTÄRKE-REGLER (8) gegen den Uhrzeigersinn drehen.







## LAUTSTÄRKE

Die Lautstärke lässt sich ebenfalls über den EIN/AUS/LAUTSTÄRKE-REGLER (8) einstellen.

- Um die Lautstärke zu erhöhen: Drehen Sie den EIN/AUS/LAUTSTÄRKE-REGLER (8) im Uhrzeigersinn.
- Um die Lautstärke zu verringern: Drehen Sie den EIN/AUS/LAUTSTÄRKE-REGLER (8) gegen den Uhrzeigersinn



## EINE SCHALLPLATTE ABSPIELEN

1. Stellen Sie die richtige Drehzahl für Ihre Schallplatte ein (33/45/ 78 U/min)
  2. Legen Sie die Schallplatte auf den Plattenteller
  3. Drehen Sie den EIN/AUS/LAUTSTÄRKE-REGLER (8) im Uhrzeigersinn, um den Plattenspieler einzuschalten.
  4. Lösen Sie die TONARM-VERRIEGELUNG (3) und der TONARM (2) ist bereit zum Abspielen.
  5. Senken Sie den TONARM (2) mithilfe des TONARM-HEBELS (5) ab, bis die NADEL (15) die Schallplatte berührt und mit dem Abspielen Ihrer Musik beginnt. Stellen Sie sicher, dass der TONARM-HEBEL (5) vollständig abgesenkt ist.
  6. Stellen Sie die gewünschte Lautstärke ein, indem Sie den EIN/AUS/LAUTSTÄRKE-REGLER (8) drehen.
  7. Um das Abspielen zu beenden, heben Sie mit dem TONARM-HEBEL (5) den TONARM (2) an und legen Sie ihn zurück auf die TONARM-Ablage (4). Die Schallplatte hört automatisch auf, sich zu drehen.
  8. Wenn Sie den Plattenspieler nicht mehr verwenden möchten, stellen Sie sicher, dass die TONARM-VERRIEGELUNG (3) geschlossen ist.
- 
- 



## AUTOSTOPP

Mit der AUTOSTOPP-Funktion hört die Schallplatte automatisch auf, sich zu drehen, wenn die NADEL (15) das Ende der Schallplatte erreicht hat.

- Um die AUTOSTOPP-Funktion einzuschalten: Stellen Sie den AUTOSTOPP-KONTROLLSCHALTER (6) auf AUTO.
  - Um die AUTOSTOPP-Funktion auszuschalten: Stellen Sie den AUTOSTOPP-KONTROLLSCHALTER (6) auf MANUAL.
  - HINWEIS: Wenn Sie die MANUAL-Einstellung verwenden, wird der Plattenspieler die Schallplatte auch dann weiterdrehen, wenn die Wiedergabe am Ende angelangt ist. Sie wird so lange weitergedreht, bis Sie den TONARM (2) anheben und ihn zurück auf die TONARM-ABLAGE (4) legen. Erst dann wird das Drehen der Schallplatte gestoppt.
- 
- 



## ANSCHLUSS DES PLATTENSPIELERS AN EINEN EXTERNEN LAUTSPRECHER ODER EINE STEREOQUELLE

Verwenden Sie die mitgelieferten roten & weißen RCA-Kabel, um den Plattenspieler an einen externen Lautsprecher oder eine Stereoquelle anzuschließen. Verbinden Sie die roten & weißen Enden des RCA-Kabel mit den entsprechenden roten & weißen AUDIO-AUSGANGSBUCHSEN (12) auf der Rückseite des Plattenspielers.

Verbinden Sie die roten & weißen Enden des RCA-Kabels mit den entsprechenden roten & weißen AUDIO-AUSGANGSBUCHSEN (12) auf der Rückseite des Plattenspielers. Der Lautsprecher benötigt eine eingebaute Vorverstärkung.



## KOPFHÖRER VERWENDEN



Um diesen Plattenspieler mit einem Kopfhörer zu verwenden, verbinden Sie einen beliebigen Kopfhörer mit einem 3,5mm-Anschluss mit der 3,5 mm KOPFHÖRER-ANSCHLUSSBUCHSE (11) auf der Rückseite des Plattenspielers.

- **HINWEIS:** Wenn ein Kopfhörer eingesteckt ist, wird über die eingebauten Kopfhörer kein Ton ausgegeben.

## ENTFERNEN DER NADEL

1. Verriegeln Sie den TONARM (2) auf der TONARM-ABLAGE (4), indem Sie die TONARM-VERRIEGELUNG (3) nach links drücken.
2. Entfernen Sie die Schutzabdeckung der Nadel (bei Bedarf).

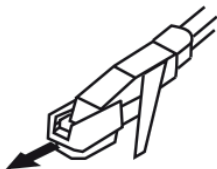

3. Halten Sie die Unterseite des TONABNEHMERS (12), wie in der nachfolgenden Abb. 3a gezeigt, mit Ihrem Daumen und Zeigefinger fest. Drücken Sie mit dem anderen Daumen die obere Ecke des roten Nadeleinsatzes (das rote Teil trägt die Nadel) vorsichtig herunter, bis sich der Nadeleinsatz, wie in Abb. 3b gezeigt, vom TONABNEHMER (14) löst.
4. Entfernen Sie den kompletten Nadeleinsatz vorsichtig vom Tonabnehmer, indem Sie den Nadeleinsatz aus dem TONABNEHMER (14) herausziehen (Abb. 4a.)



3A



3B



4A

## EINSETZEN DER NEUEN NADEL

HINWEIS: Berühren Sie die NADEL (15) beim Einsetzen nicht, da Sie die NADEL (15) ansonsten dauerhaft beschädigen könnten.

1. Halten Sie den Nadeleinsatz an der vorderen Spitze mit Ihrem Daumen und Zeigefinger fest und schieben Sie das hintere Ende des Nadeleinsatzes in den TONABNEHMER (14), wie in Abb. 5a. gezeigt.
  2. Drücken Sie den TONARM (2) von oben mit dem Zeigefinger leicht nach unten und drücken Sie den Nadeleinsatz vorsichtig nach oben, bis Sie einen Klick hören und der Nadeleinsatz einrastet (Abb. 6a).
  3. Die neue NADEL (15) ist jetzt einsatzbereit.
- Bei einer normalen Verwendung sollte die NADEL (15) ca. 50-60 Abspielstunden halten.



5A



6A



7A

## FEHLERBEHEBUNG

### DIE MUSIK WIRD ZU LANGSAM ODER ZU SCHNELL ABGESPIELT

- Überprüfen Sie, ob der SCHALTER FÜR DIE DREHZAHLREGELUNG (7) für die abgespielte Schallplatte auf der richtigen Einstellung steht (33, 45 oder 78 U/min).

### DIE SCHALLPLATTE SPRINGT

- Untersuchen Sie die Oberfläche der Schallplatte unter hellem Licht auf deutliche Kratzer oder Schäden, die für das Springen verantwortlich sein können.
- Stellen Sie sicher, dass der Plattenspieler auf einer flachen und waagerechten Oberfläche steht.
- Reinigen Sie die Schallplatten mit einer speziellen Reinigungsbürste für Schallplatten, um Staub und Schmutz in den Rillen der Platte zu entfernen.
- Stellen Sie sicher, dass sich die NADEL (15) in der richtigen Position in der Mitte befindet.

### KEIN TON

- Stellen Sie sicher, dass die weiße Schutzabdeckung der Nadel vom Tonabnehmer entfernt wurde.
- Stellen Sie sicher, dass nichts in die 3,5 mm KOPFHÖRER-ANSCHLUSSBUCHSE (11) auf der Rückseite des Plattenspielers eingesteckt ist.
- Überprüfen Sie die Position der NADEL (15), um sicherzustellen, dass sie nicht aus der korrekten mittleren Position verrutscht ist (Siehe Abb. 7a auf Seite 9).

### KEINE STROMVERSORUNG

- Stellen Sie sicher, dass der mitgelieferte AC 100V~240V, 50/60Hz auf DC 5V Netzadapter sicher mit dem DC 5V-EINGANG (13) auf der Rückseite des Plattenspielers und der Steckdose verbunden ist.
- Überprüfen Sie, ob die Steckdose ordnungsgemäß funktioniert, indem Sie ein anderes Gerät einstecken.



## FRENCH

Merci d'avoir acheté ce produit ProtelX.

Veuillez lire attentivement les instructions avant utilisation et rangez cette notice dans un endroit sûr pour toute référence future.

## IDENTIFICATION DES COMPOSANTS

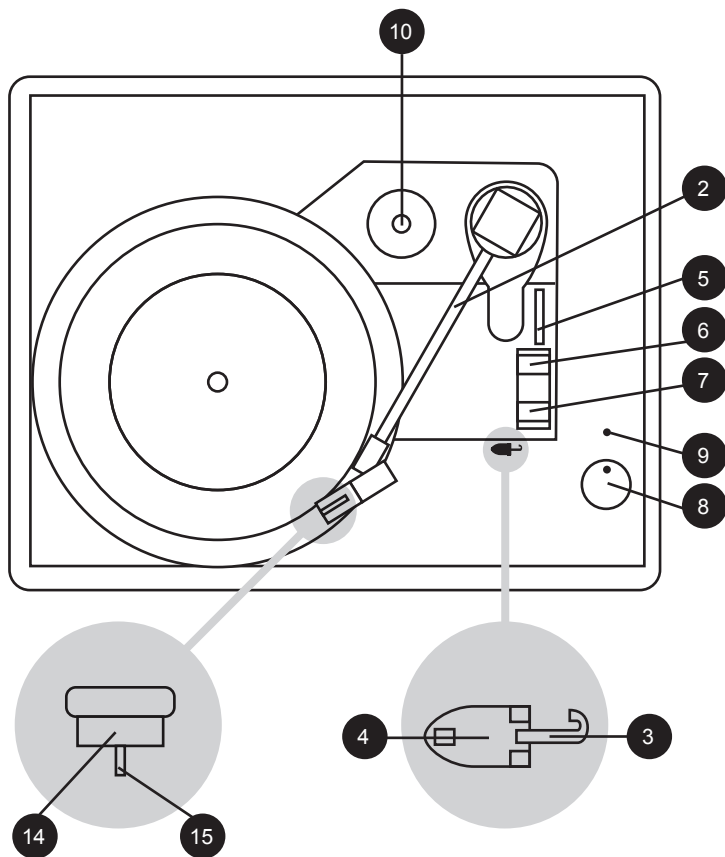



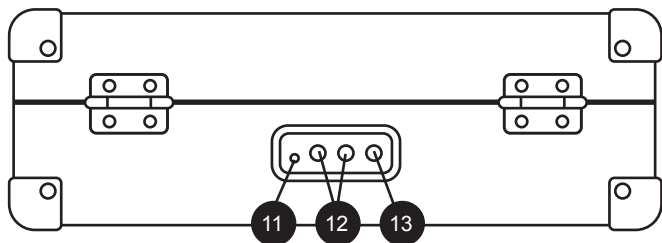
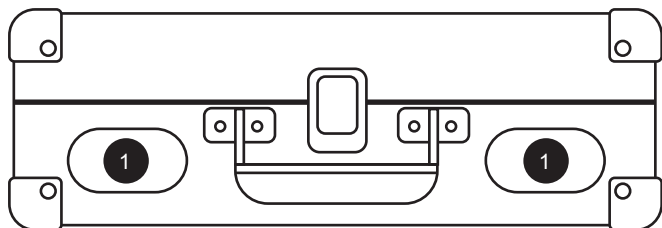

- |  |                                      |
|--|--------------------------------------|
| 1. Haut-parleurs                                 | 9. Témoin lumineux de l'alimentation |
| 2. Bras de lecture                               | 10. Adaptateur 45 tours              |
| 3. Dispositif de verrouillage du bras de lecture | 11. Prise casque 3,5 mm              |
| 4. Repose-bras de lecture                        | 12. Sortie audio rca                 |
| 5. Levier du bras de lecture                     | 13. Entrée 5 v cc                    |
| 6. Interrupteur de commande d'arrêt automatique  | 14. Cartouche                        |
| 7. Contrôle de vitesse                           | 15. Stylet (aiguille)                |
| 8. Bouton d'alimentation/volume                  |                                      |

## DÉBALLER VOTRE PLATINE

1. Sortez la platine et les accessoires de la boîte avec précaution.
2. Placez la platine sur une surface plane et ouvrez le couvercle.
3. Retirez le couvercle de protection blanc du stylet comme indiqué ci-dessous.

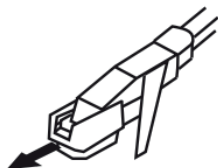

4. Rirez avec précaution l'attache du BRAS DE LECTURE (2).
5. Débloquez le DISPOSITIF DE VERROUILLAGE DU BRAS DE LECTURE (3).

## MISE EN MARCHÉ

1. Branchez l'adaptateur d'alimentation 100 V~240 V CA, 50/60Hz dans l'ENTRÉE 5 V CC (13) située à l'arrière de la platine.
2. Insérez la prise murale de l'adaptateur d'alimentation dans une prise de courant murale.
3. Allumez la platine en tournant le BOUTON D'ALIMENTATION/ VOLUME (8) vers la droite.
4. Éteignez la platine en tournant le BOUTON D'ALIMENTATION/ VOLUME (8) vers la gauche.

## VOLUME

Le BOUTON D'ALIMENTATION/VOLUME (8) contrôle également le volume des haut-parleurs.

- Pour augmenter le volume : tournez le BOUTON D'ALIMENTATION/VOLUME (8) vers la droite.
- Pour baisser le volume : tournez le BOUTON D'ALIMENTATION/VOLUME (8) vers la gauche.



## LIRE UN DISQUE

1. Réglez la vitesse appropriée de votre disque (33/45/78 tours).
2. Placez le disque sur la platine.
3. Tournez le BOUTON D'ALIMENTATION/VOLUME (8) vers la droite pour allumer la platine.
4. Débloquez le DISPOSITIF DE VERROUILLAGE DU BRAS DE LECTURE (3) et le BRAS DE LECTURE (2) sera prêt pour la lecture.
5. Abaissez le BRAS DE LECTURE (2) à l'aide du LEVIER DU BRAS DE LECTURE (5) jusqu'à ce que le stylet (15) touche le disque et commence à lire la musique. Assurez-vous que le LEVIER DU BRAS DE LECTURE (5) est complètement abaissé.
6. Réglez le volume au niveau désiré en tournant le BOUTON D'ALIMENTATION/VOLUME (8).
7. Lorsque vous avez terminé l'écoute, utilisez le LEVIER DU BRAS DE LECTURE (5) pour soulever le BRAS DE LECTURE (2). puis remettez-le sur le REPOSE-BRAS DE LECTURE (4). Le disque s'arrêtera automatiquement de tourner.
8. Si vous avez terminé d'utiliser la platine, assurez-vous de bloquer le DISPOSITIF DE VERROUILLAGE DU BRAS DE LECTURE (3).



## ARRÊT AUTOMATIQUE

La fonction ARRÊT AUTOMATIQUE permet à la platine d'arrêter automatiquement la lecture lorsque le STYLET (15) atteint la fin du disque.

- Pour ACTIVER la fonction ARRÊT AUTOMATIQUE : placez l'INTERRUPTEUR DE COMMANDE D'ARRÊT AUTOMATIQUE (6) sur AUTO.
  - Pour ARRÊTER la fonction ARRÊT AUTOMATIQUE : placez l'INTERRUPTEUR DE COMMANDE D'ARRÊT AUTOMATIQUE (6) sur MANUEL.
  - REMARQUE : En mode MANUEL, une fois le disque terminé, la platine continuera à tourner tant que le BRAS DE LECTURE (2) n'est pas soulevé et replacé sur le REPOSE-BRAS DE LECTURE (4).
- 
- 



## RELIER LA PLATINE À UN HAUT-PARLEUR EXTERNE OU UNE SOURCE STÉRÉO

Utilisez les câbles RCA rouge et blanc pour connecter la platine à un haut-parleur externe ou à un système stéréo. Il suffit de brancher les extrémités du câble RCA rouge et blanc dans les SORTIES AUDIO (12) correspondantes rouge et blanche à l'arrière de la platine. Branchez ensuite les autres extrémités du câble RCA rouge et blanc dans les entrées audio rouge et blanche de vos haut-parleurs externes ou de votre système stéréo. Le haut-parleur nécessite un préamplificateur intégré.

## ÉCOUTER LA PLATINE AVEC UN CASQUE



Pour utiliser un casque avec cette platine, branchez des écouteurs munis d'une prise casque de 3,5 mm dans l'entrée de la PRISE CASQUE 3,5 mm (11) située à l'arrière du tourne-disque.



- REMARQUE : Une fois le casque branché, aucun son ne sortira des haut-parleurs intégrés.

## RETIRER LE STYLET (AIGUILLE)

1. Bloquez le BRAS DE LECTURE (2) sur le REPOSE-BRAS DE LECTURE (4) en poussant le DISPOSITIF DE VERROUILLAGE DU BRAS DE LECTURE (3) vers la gauche.
2. Retirez le couvercle de protection blanc du stylet (si nécessaire).

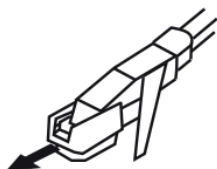

3. Tenez la partie inférieure de la CARTOUCHE (14) entre le pouce et l'index, comme montré ci-dessous dans la figure 3a. Avec l'autre pouce, poussez avec précaution vers le bas sur le bord supérieur de l'unité rouge du stylet (la pièce rouge comprend l'aiguille) jusqu'à ce que le stylet se sépare de la CARTOUCHE (14) comme montré dans la figure 3b.
4. Retirez avec précaution l'ensemble du stylet de la cartouche en tirant sur le stylet pour l'écarter de la CARTOUCHE (14) (FIG. 4a).



3A



3B



4A

## INSTALLER UN NOUVEAU STYLET (AIGUILLE)

REMARQUE : Ne touchez pas directement le STYLET (AIGUILLE) (15) lors de l'installation, ou vous pourriez endommager le STYLET (15) de façon permanente.

1. Maintenez la pointe avant du stylet entre le pouce et l'index et insérez le bord arrière du stylet sur la CARTOUCHE (14) comme montré dans la figure 5a.
  2. Tout en exerçant une légère pression sur le BRAS DE LECTURE (2) avec l'index, poussez avec précaution le stylet vers le haut jusqu'à ce que vous entendiez un clic et que le stylet s'enclenche (Fig. 6a).
  3. Le nouveau STYLET (15) est maintenant prêt à l'emploi.
- Dans des conditions normales d'utilisation, un STYLET (15) devrait durer environ 50 à 60 heures de lecture de disque.



5A



6A



7A



## DÉPANNAGE

### LA MUSIQUE EST TROP LENTE OU RAPIDE

- Vérifiez que le BOUTON DE CONTRÔLE DE VITESSE (7) correspond au disque lu (33, 45, ou 78 tours).

### LE DISQUE SAUTE CONTINUUELLEMENT

- Examinez attentivement la surface du disque sous une source de lumière vive pour vérifier la présence de rayures importantes ou d'autres dommages qui pourraient le faire sauter.
- Assurez-vous que le tourne-disque est sur une surface plane et plate.
- Nettoyez le disque avec une brosse de nettoyage appropriée pour éliminer l'accumulation de poussière et la saleté dans les sillons du disque.
- Vérifiez que le STYLET (15) est bien dans la position centrale.



### PAS DE SON

- Assurez-vous que le couvercle de protection blanc du stylet a été retiré de la cartouche.
- Contrôlez que rien n'est branché dans la PRISE CASQUE 3,5 mm (11) à l'arrière de la platine.
- Vérifiez la position du STYLET (15) pour vous assurer qu'il n'a pas bougé de la position centrale adéquate (voir Fig. 7a à la page 9).

### PAS DE COURANT

- Assurez-vous que l'adaptateur d'alimentation 100 V~240 V CA, 50/60HzAC à 5 V CC est correctement branché dans l'ENTRÉE 5 V CC (13) à l'arrière de la platine ainsi que dans la prise murale.
- Vérifiez que la prise électrique fonctionne en y branchant un autre appareil.









## DUTCH

Hartelijk dank dat u dit product van ProtelX hebt aangeschaft!

Lees de gebruiksaanwijzing goed door voordat u het product gaat gebruiken. Bewaar de gebruiksaanwijzing op een veilige plek voor toekomstig gebruik.



## ONDERDELEN

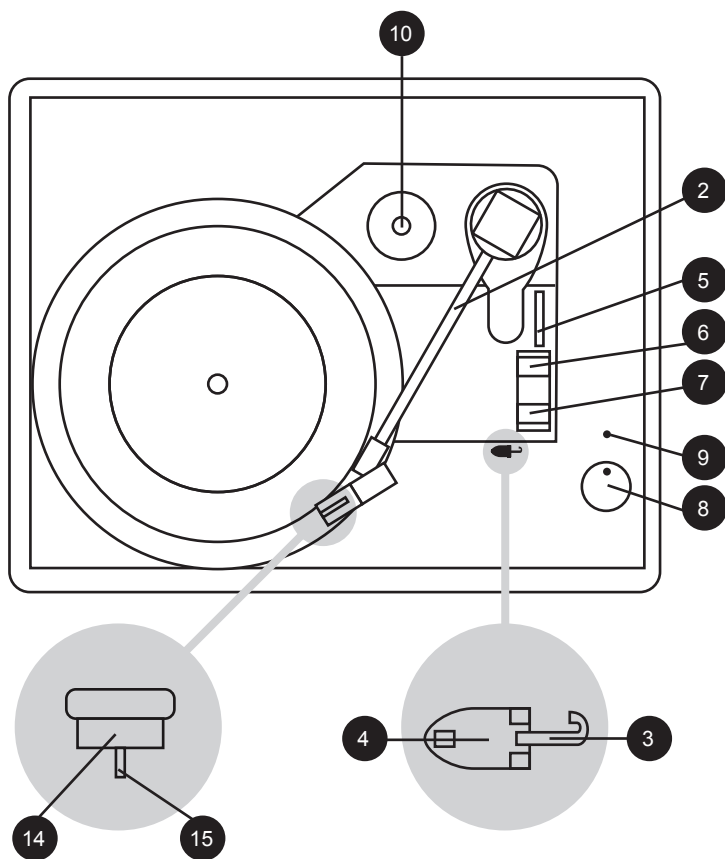

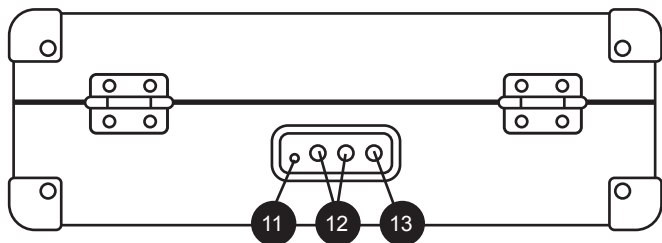
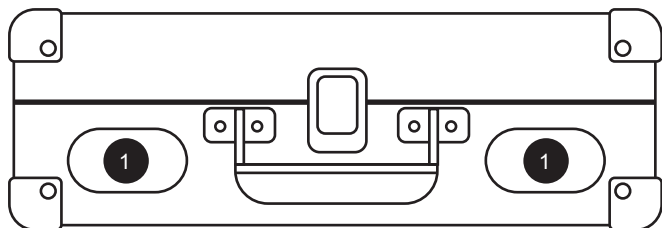

- |                                      |  |
|--------------------------------------|--|
| 1. Speakers                          | 9. Lampje voeding ingeschakeld             |
| 2. Arm                               | 10. Invoegstuk voor singles<br>(45 toeren) |
| 3. Armvergrendeling                  | 11. Koptelefoonaansluiting<br>3,5 mm       |
| 4. Armsteun                          | 12. Rca-uitgang audio                      |
| 5. Armhendel                         | 13. Ingang 5 v gelijkstroom                |
| 6. Schakelaar automatisch<br>stoppen | 14. Houder                                 |
| 7. Toerentalregeling                 | 15. Naald                                  |
| 8. Knop aan-uit/volume               |  |

## DRAAITAFEL UITPAKKEN

1. Haal de draaitafel en de accessoires voorzichtig uit de doos.
2. Zet de draaitafel op een plat en vlak oppervlak en doe het deksel open.
3. Verwijder de witte beschermkap van de naald zoals hieronder afgebeeld.

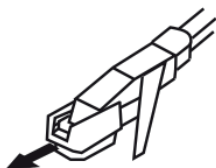

4. Verwijder voorzichtig de draadklem van de ARM (2).
5. Ontgrendel de arm via de ARMVERGRENDELING (3).

## VOEDING

1. Sluit de meegeleverde adapter (AC 100 ~240 V, 50/60 Hz naar DC 5 V) aan op de INGANG 5 V GELIJKSTROOM (13) aan de achterzijde van de draaitafel.
2. Steek de stekker van de adapter in een stopcontact.
3. Zet de draaitafel aan door de KNOP AAN-UIT/VOLUME (8) rechtsom te verdraaien.
4. Zet de draaitafel uit door de KNOP AAN-UIT/VOLUME (8) linksom te verdraaien.





## VOLUME

Het volume van de speakers wordt ook geregeld met de KNOP AAN-UIT/VOLUME (8).

- Zo verhoogt u het volume: Draai de KNOP AAN-UIT/VOLUME (8) rechtsom.
- Zo verlaagt u het volume: Draai de KNOP AAN-UIT/VOLUME (8) linksom.

## EEN PLAAT AF SPELEN

1. Stel het juiste toerental in voor uw plaat (33/45/ 78 RPM).
  2. Leg de plaat op de draaitafel
  3. Draai de KNOP AAN-UIT/VOLUME (8) rechtsom om de platenspeler aan te zetten.
  4. Ontgrendel de arm via de ARMVERGRENDELING (3) en dan is de ARM (2) gereed voor gebruik.
  5. Laat de ARM (2) zakken met behulp van de ARMHENDEL (5) totdat de NAALD (15) contact maakt met de plaat en de muziek begint. Zorg dat de ARM HENDEL (5) volledig is gedaald.
  6. Stel het volume af op het gewenste niveau door de KNOP AAN-UIT/VOLUME (8) te verdraaien.
  7. Als u klaar bent, gebruik dan de ARMHENDEL (5) om de ARM (2) omhoog te brengen en breng deze terug naar de ARMSTEUN (4). De plaat komt automatisch tot stilstand.
  8. Als u klaar bent met het afspelen van platen, vergeet dan niet de arm te vergrendelen met de ARMVERGRENDELING (3).
- 
- 



## AUTOMATISCH STOPPEN

Met de functie AUTOMATISCH STOPPEN zorgt u dat de draaitafel automatisch stopt wanneer de NAALD (15) het einde van de plaat heeft bereikt.

- Zo zet u de functie “AUTOMATISCH STOPPEN” AAN: Zet de SCHAKELAAR AUTOMATISCH STOPPEN (6) in de standAUTO.
  - Zo zet u de functie “AUTOMATISCH STOPPEN” UIT: Zet de SCHAKELAAR AUTOMATISCH STOPPEN (6) in de standHANDMATIG.
  - OPMERKING: Als u de instelling HANDMATIG gebruikt, dan zal de platenspeler nadat het einde van de plaat is bereikt blijven draaien totdat u zelf de ARM (2) optilt en terugbrengt naar de ARMSTEUN (4).
- 
- 



## DRAAITAFEL AANSLUITEN OP EEN EXTERNE SPEAKER OF STEREO BRON

Gebruik de meegeleverde rode en witte RCA-kabels om de draaitafel aan te sluiten op een externe speaker of extern stereosysteem. Sluit gewoon de rode en witte uiteinden van de kabels aan op de bijbehorende rode en witte AUDIO-UITGANGEN (12) aan de achterzijde van de draaitafel.

Sluit vervolgens de andere rode en witte uiteinden van de RCA-kabel aan op de bijbehorende rode en witte audio-ingangen op uw externe speakers of stereosysteem. De speaker moet voorzien zijn van een interne voorversterker.



## LUISTEREN MET EEN HOOFDTELEFOON



Als u een hoofdtelefoon gebruikt bij deze platenspeler, sluit dan een hoofdtelefoon met een aansluiting van 3,5 mm aan op de ingang op de HOOFDTELEFOONAANSLUITING 3,5 mm (11) aan de achterkant van de platenspeler.

- **OPMERKING:** Als de hoofdtelefoon is aangesloten, komt er geen geluid uit de ingebouwde speakers.

## NAALD VERWIJDEREN

1. Vergrendel de ARM (2) op de ARMSTEUN (4) door de ARMVERGRENDLING (3) naar links te duwen.
2. Verwijder de witte beschermkap van de naald (indien nodig).

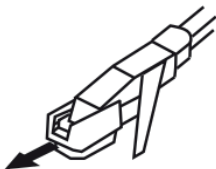

3. Houd de onderkant van de HOUDER (14) met uw duim en wijsvinger vast zoals afgebeeld hieronder in Afb. 3a. Duw met uw andere duim voorzichtig de voorste rand van de rode naaldeenheid omlaag (het rode deel bevat de naald) totdat de naaldeenheid losraakt van de HOUDER (14) zoals afgebeeld in Afb 3b.
4. Verwijder voorzichtig de gehele naaldeenheid uit de houder door de naaldeenheid uit de HOUDER (14) te trekken (AFB. 4a).



3A



3B



4A



## NAALD AANBRENGEN

OPMERKING: Raak de NAALD (15) tijdens het aanbrengen niet rechtstreeks aan, want zo zou u de NAALD (15) kunnen beschadigen.

1. Houd de voorzijde van de naaldeenheid met uw duim en wijsvinger vast en voer de achterzijde van de naaldeenheid in de HOUDER (14) zoals afgebeeld in Afb. 5a.
  2. Oefen lichte druk uit op de bovenkant van de ARM (2) met uw wijs vinger, duw de naaldeenheid voorzichtig naar boven totdat u een klik hoort, dan zit de naaldeenheid goed op zijn plaats (Afb. 6a).
  3. De nieuwe NAALD (15) is nu gereed voor gebruik.
- Bij normaal gebruik zou een NAALD (15) ongeveer 50-60 speeluren mee moeten gaan.



5A



6A



7A



## PROBLEMEN OPLOSSEN



### MUZIEK KLINKT NIET GOED (TE HOOG OF TE LAAG TOERENTAL

- Controleer of de SCHAKELAAR VOOR DE TOERENTALREGELING (7) goed is ingesteld voor de plaat (33 , 45 of 78 RPM).

### NAALD VERSPRINGT STEEDS

- Controleer aandachtig het oppervlak van de plaat bij goed licht om te zien of er soms een kras op de plaat of andere schade te zien is waardoor de naald verspringt.
- Zorg dat de draaitafel op een plat en vlak oppervlak staat.
- Maak de plaat schoon met een geschikte borstel om stof & vuil in de groeven van de plaat te verwijderen.
- Controleer of de NAALD (15) in de juiste middelste stand staat.

### GEEN GELUID

- 
- Zorg dat de witte beschermkap van de naald is verwijderd van de houder.
  - Controleer of er niets is aangesloten op de HOOFDTELEFOONAANSLUITING van 3,5 mm (11) aan de achterkant van de platenspeler.
  - Controleer de positie van de NAALD (15) om er zeker van te zijn dat deze niet uit de juiste middelste stand is verschoven (zie Afb. 7a op pagina 9).
- 

### GEEN VOEDING

- Zorg dat de adapter (AC 100 ~240 V, 50/60 Hz naar DC 5 V) goed is aangesloten op de INGANG 5 V GELIJKSTROOM (13) aan de achterzijde van de draaitafel en op het stopcontact.
- Controleer of het stopcontact werkt door er een ander apparaat op aan te sluiten.





## SPANISH

Gracias por adquirir este producto de ProtelX.

Lea las instrucciones detenidamente antes de su uso y guárdelas en un lugar seguro para consultarlas en el futuro.

## IDENTIFICACIÓN DE COMPONENTES

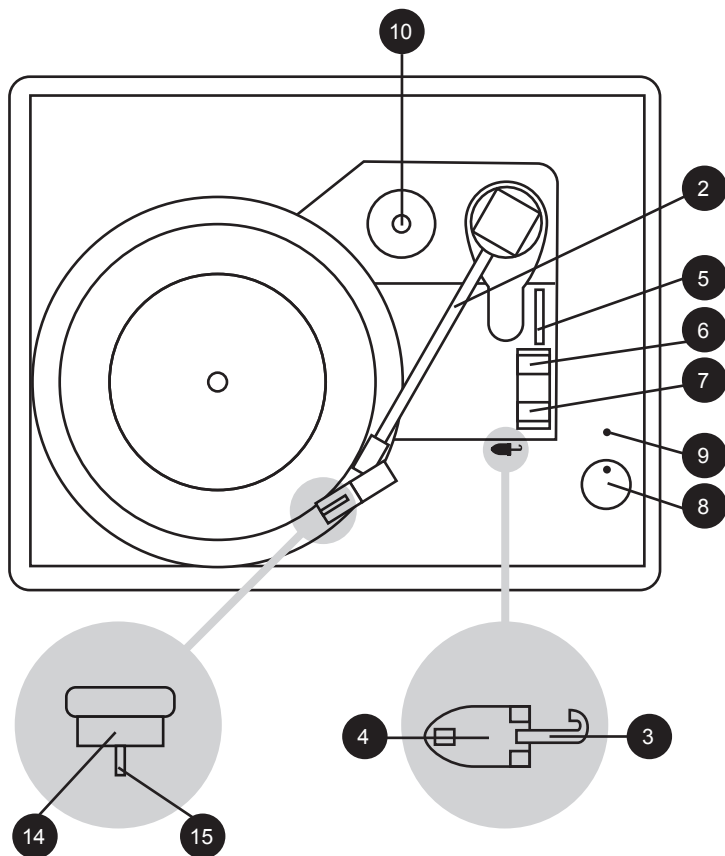

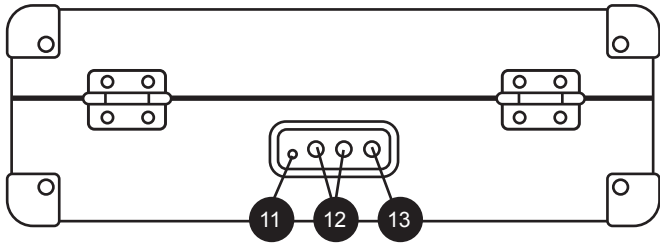
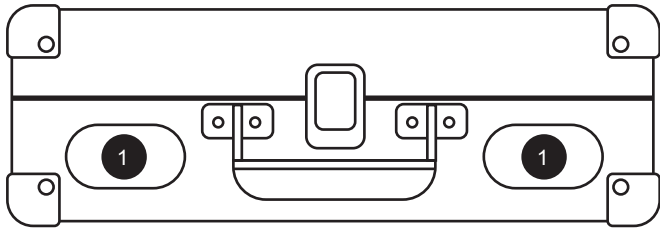

- |   |                                     |
|---|-------------------------------------|
| 1. Altavoces                            | 9. Luz de indicador de alimentación |
| 2. Brazo                                | 10. Adaptador de 45 rpm             |
| 3. Bloqueo del brazo                    | 11. Toma para auriculares de 3,5 mm |
| 4. Reposabrazo                          | 12. Salida de audio rca             |
| 5. Palanca del brazo                    | 13. Entrada cc 5 v                  |
| 6. Interruptor de control de autoparada | 14. Cartucho                        |
| 7. Control de velocidad                 | 15. Aguja                           |
| 8. Botón de encendido/volumen           |                                     |



## DESEMPAQUETAR SU TOCADISCOS

1. Extraiga con cuidado el tocadiscos y los accesorios de la caja.
2. Coloque el tocadiscos en una superficie nivelada y plana y abra la tapa.
3. Retire la funda protectora de la aguja de color blanco, tal y como se muestra a continuación.

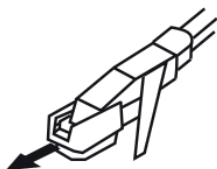

- . Retire con cuidado el alambre del BRAZO (2).
5. Desactive el BLOQUEO DEL BRAZO (3).

## ALIMENTACIÓN

1. Conecte el adaptador de alimentación proporcionado de CA 100V~240V, 50/60Hz a DC 5V a la ENTRADA DE CC 5V (13) ubicada en la parte trasera del tocadiscos.
2. Inserte el enchufe de pared del adaptador de alimentación en una toma eléctrica de pared.
3. Encienda el tocadiscos girando el BOTÓN DE ENCENDIDO/ VOLUMEN (8) en el sentido de las agujas del reloj.
4. Apague el tocadiscos girando el BOTÓN DE ENCENDIDO/ VOLUMEN (8) en el sentido contrario a las agujas del reloj.





## VOLUMEN

El volumen de los altavoces también se controla por el BOTÓN DE ENCENDIDO/VOLUMEN (8).

- Para subir el volumen: Gire el BOTÓN DE ENCENDIDO/VOLUMEN (8) en el sentido de las agujas del reloj.
- Para bajar el volumen: Gire el BOTÓN DE ENCENDIDO/VOLUMEN (8) en el sentido contrario a las agujas del reloj.



## REPRODUCIR UN DISCO

- 
1. Ajuste la velocidad adecuada para su tocadiscos (33/45/78 RPM).
  2. Coloque el disco en el tocadiscos
  3. Gire el BOTÓN DE ENCENDIDO/VOLUMEN (8) en el sentido de las agujas del reloj para activar el reproductor.
  4. Desactive el BLOQUE DEL BRAZO (3) y el BRAZO (2) estará listo para la reproducción.
  5. Baje el BRAZO (2) utilizando la PALANCA DEL BRAZO (5) hasta que la AGUJA (15) entre en contacto con el disco y empiece a reproducir su música. Asegúrese de que la PALANCA DEL BRAZO (5) está completamente bajada.
  6. Ajuste el volumen al nivel deseado girando el BOTÓN DE ENCENDIDO/VOLUMEN (8).
  7. Cuando termine de escuchar, utilice la PALANCA DEL BRAZO (5) para elevar el BRAZO (2) y, a continuación, vuelva a colocarlo en el REPOSABRAZO (4). El disco dejará de girar automáticamente.
  8. Si ha terminado de utilizar el tocadiscos, asegúrese de bloquear el BLOQUEO DEL BRAZO (3).
- 



## DETENCIÓN AUTOMÁTICA

La DETENCIÓN AUTOMÁTICA permite que el tocadiscos deje de reproducir automáticamente cuando la AGUJA (15) llega al final del disco.

- Para activar la función de DETENCIÓN AUTOMÁTICA: Ajuste el INTERRUPTOR DE CONTROL DE DETENCIÓN AUTOMÁTICA (6) a AUTO.
  - Para desactivar la función de DETENCIÓN AUTOMÁTICA: Ajuste el INTERRUPTOR DE CONTROL DE DETENCIÓN AUTOMÁTICA (6) a MANUAL.
  - NOTA: Al utilizar la función MANUAL, cuando el disco haya terminado, el reproductor seguirá girando hasta que levante el BRAZO (2) y lo vuelva a colocar en el REPOSABRAZO (4), lo que detiene el giro.
- 
- 





## CONECTAR EL TOCADISCOS A UN ALTAVOZ EXTERNO O ESTÉREO

Utilice los cables RCA blancos y rojos incluidos para conectar el tocadiscos a un altavoz o sistema estéreo externo. Sencillamente conecte los extremos blancos y rojos del cable RCA a las TOMAS DE SALIDA DE AUDIO rojas y blancas correspondientes (12) en la parte trasera del reproductor.

A continuación, conecte los otros extremos blancos y rojos del cable RCA a las tomas de entrada de audio blancas y rojas correspondientes de sus altavoces externos o sistema estéreo. El altavoz requiere un preamplificador dentro de él.



## ESCUCHAR EL TOCADISCOS CON LOS AURICULARES



Para utilizar los auriculares con este reproductor, conéctelos con una toma de 3,5 mm a la entrada de la TOMA DE AURICULARES de 3,5 mm (11) ubicada en la parte trasera del reproductor.

- **NOTA:** Cuando los auriculares están conectados, no se oirá ningún sonido en los altavoces integrados.

## RETIRAR LA AGUJA

1. Bloquee el BRAZO (2) en el REPOSABRAZO (4) empujando el BLOQUEO DEL BRAZO (3) hacia la izquierda.
2. Retire la funda protectora de la aguja de color blanco (si es necesario).

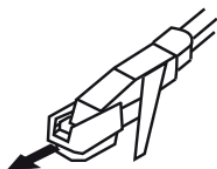

3. Presione la parte inferior del CARTUCHO (14) con sus dedos índice y pulgar, tal y como se muestra a continuación en la fig. 3a. Con el otro pulgar, presione cuidadosamente la parte superior de la carcasa de la aguja de color rojo (la pieza roja incluye la aguja) hasta que la carcasa de la aguja se separe del CARTUCHO (14) tal y como se muestra en la fig. 3b.
4. Retire cuidadosamente la totalidad de la carcasa de la aguja del cartucho apartando esta del CARTUCHO (14) (FIG 4a).



3A



3B



4A

## INSTALAR LA NUEVA AGUJA

NOTA: No toque directamente la AGUJA (15) durante la instalación o podría dañar permanentemente la AGUJA (15).

1. Sujete el extremo frontal de la CARCASA DE LA AGUJA con los dedos índice y pulgar e inserte la parte trasera de la CARCASA DE LA AGUJA (14) tal y como se muestra en la fig. 5a.
  2. Aplicando una suave presión en la parte superior del BRAZO (2) con el dedo índice, presione cuidadosamente la carcasa de la aguja hacia arriba hasta que oiga un clic y la carcasa de la aguja se coloque en su lugar (fig. 6a).
  3. La nueva AGUJA (15) está lista para usarse.
- Con un uso normal, la AGUJA (15) debería durar alrededor de 50-60 horas de reproducción.



5A



6A



7A



## RESOLUCIÓN DE PROBLEMAS

### LA MÚSICA SUENA DEMASIADO RÁPIDAMENTE O LENTAMENTE

- Compruebe que el INTERRUPTOR DE CONTROL DE VELOCIDAD (7) está ubicado correctamente para el disco que se está reproduciendo (33, 45 o 78 RPM).

### LOS DISCOS SE SALTAN PISTAS

- Compruebe detenidamente la superficie del disco bajo una luz potente para ver si el disco presenta marcas o arañazos significativos, lo que provocaría que saltase.
- Asegúrese de que el tocadiscos se encuentra sobre una superficie nivelada y plana.
- Limpie el disco con un cepillo apto para discos para eliminar residuos de polvo o suciedad en las marcas del disco.
- Asegúrese de que la AGUJA (15) se encuentra en la posición media correcta.



### NO HAY SONIDO



- Asegúrese de que la funda protectora blanca de la aguja ha sido retirada del cartucho.
- Confirme que no hay nada conectado a la TOMA DE AURICULARES DE 3,5 mm (11) en la parte posterior del reproductor.
- Compruebe la posición de la AGUJA (15) para asegurarse de que no se ha movido de su posición media correcta (consulte la fig. 7a en la página 9).

### NO HAY ALIMENTACIÓN

- Asegúrese de que el adaptador de alimentación de CA 100V~240V, 50/60Hz a CC 5V está correctamente conectado a la ENTRADA DE CC 5V (13) en la parte posterior del tocadiscos, así como a la toma de pared.
- Asegúrese de que la toma eléctrica funciona conectando otro dispositivo.









[www.gporetro.com](http://www.gporetro.com)

**IMPORTED AND DISTRIBUTED BY:**

ProTelX Ltd, Unit 6, Park 17 Industrial Estate, Moss Lane,  
Whitefield, Manchester, M45 8FJ UK

