



# GPO PR100

## USER MANUAL



V4 | SEPT 2021





# CONTENT

English	5
German	19
French	33
Dutch	47
Spanish	61









ENGLISH



## Important safety instructions

- Follow all instructions.
  - Refer all servicing to qualified service personnel.
  - Do not expose the unit to dripping or splashing and make sure that no objects filled with liquids, such as vases, are placed on it.
  - Heat – The appliance should be put away from heat sources such as radiators, heat, registers, stoves or other appliances (including amplifiers) that produce heat.
  - Class I appliances must be connected to the mains socket outlet with a protective-earth connection.
  - The mains plug connects the device and should remain operable during use.
  - To disconnect the unit from the mains, the plug should be fully disconnected from the mains socket outlet. The mains plug should not be obstructed and should be easily accessible during use.
  - When a power indicator light is on, it indicates the unit is connected to the mains supply. When the light is off, it indicates the unit is fully disconnected from the mains supply.
  - Contact manufacturer if the unit is subject to damage or exhibits a decline in performance.
- 
- 



## What's in the box

Check and identify the contents of your package:

- Turntable PR100.
- 45 RMP Adaptor (packed in plastic bag) 1 pc.
- Instruction Manual.
- RCA cable (to connect with main unit) 1 pc.
- AC adaptor (100V ~ 240V, 50/60 HZ)  
for turntable only to connect with main unit 1 pc.



## Turntable Function keys

- |                                    |                              |
|------------------------------------|------------------------------|
| 1. Hinge & Transparent Cover       | 9. Pitch adjustment          |
| 2. Turntable                       | 10. Power indicator          |
| 3. Anti-skating Control            | 11. BT Pair (Bluetooth Pair) |
| 4. Cue lever (Tone arm lift lever) | 12. Stylus Cartridge         |
| 5. Tone arm holder                 | 13. Line Out jacks           |
| 6. Speed Selector (33 / 45 rpm)    | 14. Phono EQ / Thru on       |
| 7. Tone Arm                        | 15. AC adaptor jack (DC 12V) |
| 8. Auto Stop, ON & OFF             | 16. Power on                 |



**45 RPM adaptor is packed with manual in separate plastic bag.**



Place the 45 RPM adaptor over the central spindle when playing 45-RPM record.



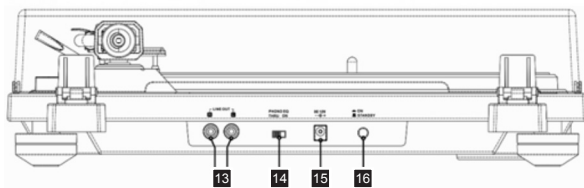
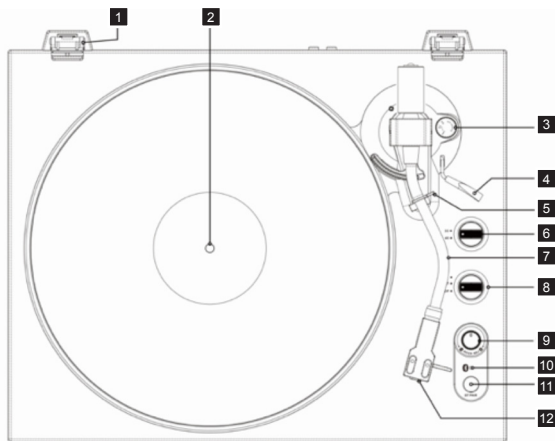

## Connection

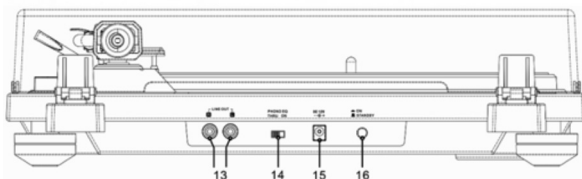

- Use the provided RCA cable to connect the phono line out jack (13) & match Red (R) & White (L) with main unit (amplifier) line in jack.
- Connect the supplied AC adaptor to the DC 12V jack (15) & plug in the power supply

## Precautions

- Ensure all connections are correct before plugging the unit into power supply.
- Please read & follow the instruction carefully before connecting.
- Be sure to connect the AC adaptor at the correct voltage (AC 100V ~ 240 Hz, 50/60 Hz), Only use the own package provided.
- Wrong voltage could cause fire, short circuit or electric shock.



## SPEAKER

Connect a pair of speakers with the unit via the SPEAKER output R, L jack (24) in rear panel of MAIN UNIT (Amplifier).

## TURNTABLE

### INSTALL THE TURNTABLE

1. Unpack your GPO PR100 and remove the platter from its cardboard box.
2. Ensure that the elastic band around the interior rim of the platter is not twisted and that it is flush with the platter's base.



3. Unpack the base unit and place it on a flat, stable surface.
4. Holding the platter with the flat side down, place a finger through one of the larger holes and stretch the elastic band around this finger (see image below left).
5. Holding the platter with the flat side up, place a finger through the same hole and stretch the elastic band around this finger. This will help you attach it to the drive shaft. Hold the band securely with your finger and thumb (see image below right).



6. Gently lower the platter onto the central spindle of the base unit, ensuring that the elastic band is stretched over the drive shaft.

7. Gently release the elastic band and remove your finger from the hole. The band should now be securely attached to the drive shaft.



8. Remove the ties securing the tone arm.
9. Plug the supplied AC adaptor into the base unit and into a wall socket.
10. Use the provided RCA cable to connect the base unit to the amplifiers.
11. Place a vinyl record onto the turntable.
12. Turn the unit on using the Power On/Standby button.
13. Select PHONO and the correct record speed.
14. Auto-Stop, ON & OFF
- Set the button to “OFF”, there will be no movement.
  - Set the button to “Auto-Stop”, turntable will automatically stop when the end of the record is reached for 33 rpm records.
  - Set the button to “ON”, turntable will keep moving for both 33 rpm & 45 rpm records
15. Release the tone arm holder, lift using the lever and move it to your preferred location on the vinyl.
16. Gently lower the tone arm to begin playback.
17. If the turntable does not spin, ensure that the elastic band is correctly attached to the drive shaft as shown in the image above.





## POWER SOURCE

This unit is designed to operate on a normal AC 100V ~ 240V, 50/60 Hz household power supply. Do not attempt to operate the system using other power sources. This may result in damage to the unit and void your warranty.

## LISTENING TO RECORDS

1. Ensure the unit is placed on a flat surface.
2. Carefully open the turntable lid.
3. Press On/Standby button on rear panel of turntable to operate.  
The Bluetooth light flashes on bottom right corner of turntable.
4. Select PHONO / EQ THRU 'On' (14) on rear of unit.
5. Place a record on turntable over the central spindle (Place the 45 RPM adapter over the central spindle when playing 45-RPM vinyl).
6. Set the Speed Selector to 33 or 45 RPM according to the record.
7. Auto-Stop, ON & OFF
  - Set the button to "OFF", there will be no movement.
  - Set the button to "Auto-Stop", turntable will automatically stop when the end of the record is reached for 33 rpm records.
  - Set the button to "ON", turntable will keep moving for both 33 rpm & 45 rpm records
8. Release the tone arm holder & remove the protective cap form the stylus
9. Lift the tone arm from its rest with the tone arm lift lever (4).
10. Gently lower the tone arm to the beginning of the record, or to the start of a particular track.



- 
- 
11. When the record is finished the tonearm will automatically stop. Lift the tonearm from the record and put it back on the rest.
  12. To stop manually, lift the tonearm from the record and return it to the rest.

### **TO FINISH**

13. Turn the power off on the back panel.
14. Replace the protective cap on the stylus when not in use.
15. Slightly close the turntable cover.

## **BLUETOOTH PAIRING : TRANSMITTER**

The PR 100 includes a Bluetooth Transmitter enabling transmission of sound from the PR100 to other Bluetooth speakers.

- 
- 
1. Before Pairing, switch on the Bluetooth receiver on the external speaker and ensure its open for pairing.
  2. Press Bluetooth button on PR 100 unit (11) and hold for two seconds.
  3. Bluetooth Power Indicator Light (10) will flash rapidly when attempting to Pair.
  4. This light (10) will light constant when the PR 100 unit is paired successfully with the external speaker.
  5. Press Bluetooth button (11) to exit.



## PHONO

Select PHONO / EQ THRU ON (14) on rear of unit when amplifier has no Phono inputs.

## PITCH ADJUSTMENT

The PITCH ADJUST function (9) enables fine adjustment of the vinyl playing speed once the correct RPM (33/45) is chosen.

Turn the Pitch Adjust Control to carefully increase or decrease the speed of the turntable as required.

## CARE FOR STYLUS



Please handle the stylus with care to avoid damage to the vinyl and to maintain the sound quality.



## SPECIFICATIONS

Power supply: AC 100 ~ 240V 50/60Hz.









GERMAN

## Wichtige Sicherheitshinweise

- Halten Sie alle Anweisungen ein.
- Ein Geräteservice darf nur von befugten Personen vorgenommen werden.
- Schützen Sie das Gerät vor Tropf- und Spritzwasser. Mit Wasser gefüllte Gegenstände, etwa Vasen, dürfen nicht auf das Gerät gestellt werden.
- Wärme – Stellen Sie das Gerät nicht in der Nähe von Wärmequellen wie Heizkörpern, Heizregistern, Öfen oder anderen wärmeerzeugenden Geräten (einschließlich Verstärkern) auf.
- Geräte der Schutzklasse I müssen über einen Schutzleiteranschluss an die Netzsteckdose angeschlossen werden.
- Der Anschluss erfolgt über einen Netzstecker, den man während des Betriebs jederzeit ziehen können muss.
- Um das Gerät vom Stromnetz zu trennen, muss der Stecker ganz aus der Netzsteckdose gezogen werden. Der Netzstecker darf nicht verdeckt werden; er muss während des Betriebs leicht erreichbar sein.
- Wenn das Gerät mit dem Stromnetz verbunden ist, leuchtet die Netzanzeige auf. Leuchtet die Netzanzeige nicht, bedeutet dies, dass das Gerät vollständig vom Netz getrennt wurde.
- Wenden Sie sich an den Hersteller, wenn das Gerät beschädigt oder nicht voll leistungsfähig ist.



## Lieferumfang

Prüfen Sie den Inhalt der Packung:

- Plattenspieler PR100.
- Adapter für 45 U/min (in Plastikbeutel verpackt) 1 St.
- Bedienungsanleitung.
- Cinch-Kabel (für Anschluss an Anlage), 1 St.
- Wechselstromadapter (100 V ~ 240 V, 50/60 Hz) für Plattenspieler.

## Plattenspieler Funktionstasten

- |  |                                    |
|--|------------------------------------|
| 1. Scharnier & transparente Abdeckung        | 9. Tonhöhenregelung                |
| 2. Plattenteller                             | 10. Betriebskontrollleuchte        |
| 3. Anti-Skating-Steuerung                    | 11. BT-Pair (Bluetooth-Verbindung) |
| 4. Tonarmlifthebel                           | 12. Nadelkartusche                 |
| 5. Tonarmhalter                              | 13. Line-Out-Anschlüsse            |
| 6. Geschwindigkeitseinstellung (33 / 45 rpm) | 14. Phono EQ /Thru on              |
| 7. Tonarm                                    | 15. AC-Netzadapterstecker (DC 12V) |
| 8. Auto Stop, ON & OFF                       | 16. Einschalttaste                 |

**Der Adapter für 45 U/min befindet sich mit der Bedienungsanleitung in einem eigenen Plastikbeutel.**

Legen sie den Drehzahladapter über die Mittelspindel, wenn Sie Platten mit 45 U/min abspielen

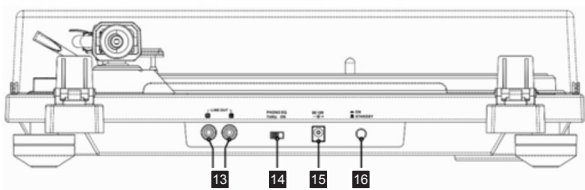
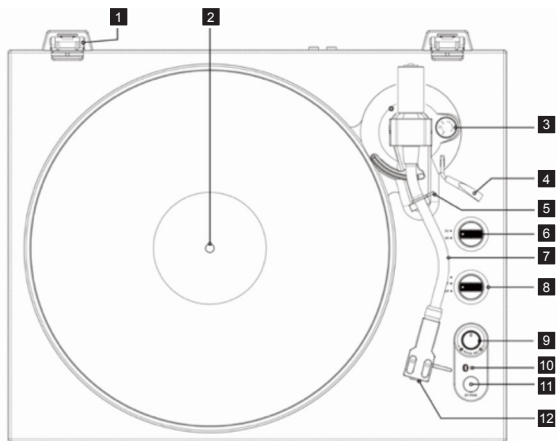

## Anschließen

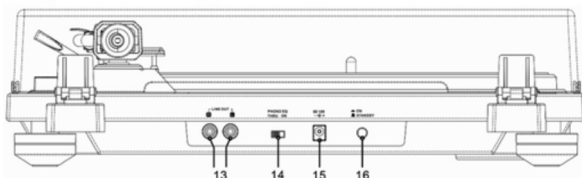

- Schließen Sie das mitgelieferte RCA-Kabel an den Phono-Ausgang (13) an & verbinden Sie den roten (R) & weißen (L) Stecker mit dem entsprechenden Line-In-Ausgang (Verstärker) am Hauptgerät.
- Verbinden Sie den mitgelieferten AC-Adapter mit der DC 12 V-Buchse (15) und stecken Sie das Netzteil an.

### Vorsichtsmaßnahmen

- Prüfen Sie alle Anschlüsse, bevor Sie das Gerät an das Stromnetz anschließen.
- Bitte lesen und befolgen Sie die Anweisungen sorgfältig, bevor Sie den Stromanschluss herstellen.
- Schließen Sie den Wechselstromadapter nur an geeignete Spannung (100 ~ 240 V Wechselstrom, 50/60 Hz) an. Verwenden Sie nur den mitgelieferten Wechselstromadapter.
- Bei falscher Spannung besteht Feuer-, Kurzschlussgefahr und die Gefahr eines elektrischen Schlags.





## LAUTSPRECHER



Schließen Sie über die Lautsprecherbuchsen R, L (15) an der Rückseite der ANLAGE (Verstärker) zwei Lautsprecher an.









## PLATTENSPIELER

### MONTIEREN DES PLATTENSPIELERS

1. Nehmen Sie den GPO PR100 aus der Verpackung und entfernen Sie den Karton vom Plattenteller.
  2. Achten Sie darauf, dass das Gummiband am inneren Rand des Plattentellers nicht verdreht ist und dass es an der Unterseite bündig mit dem Plattenteller abschließt.
  3. Nehmen Sie den Sockel aus der Verpackung und stellen Sie ihn auf eine ebene, stabile Fläche.
  4. Halten Sie den Teller mit der flachen Seite nach unten und führen Sie einen Finger durch eines der größeren Löcher; dehnen Sie das Gummiband mit diesem Finger (siehe Bild unten links).
  5. Nun halten Sie den Teller mit der flachen Seite nach oben, führen einen Finger durch dasselbe Loch und dehnen das Gummiband mit diesem Finger. So können Sie es leichter an der Antriebswelle befestigen. Halten Sie das Band fest mit Ihrem Finger und Daumen (siehe Bild unten rechts).
  6. Senken Sie den Teller vorsichtig auf die Mittelspindel des Sockels, so dass das Gummiband über die Antriebswelle gespannt wird.
  7. Lassen Sie das Gummiband vorsichtig los und nehmen Sie den Finger aus dem Loch. Das Band sollte nun an der Antriebswelle befestigt sein.
  8. Lösen Sie die Befestigung des Tonarms.
  9. Verbinden Sie den mitgelieferten AC-Adapter mit dem Unterbau sowie mit einer Steckdose.
  10. Benutzen Sie das mitgelieferte RCA-Kabel, um den Unterbau mit den Verstärkern zu verbinden.
- 
- 

- 
- 
11. Legen Sie Ihre gewünschte Schallplatte auf den Plattenteller.
  12. Schalten Sie das Gerät über die Einschalt-/Standby-Taste ein.
  13. Wählen Sie PHONO sowie die richtige Abspielgeschwindigkeit aus.
  14. Auto-Stop, ON & OFF
    - Wenn Sie die Taste auf “OFF” stellen, bewegt sich der Plattenteller nicht.
    - Wenn Sie die Taste auf “Auto-Stop” stellen, hört der Plattenteller automatisch auf, sich zu drehen, wenn Schallplatten mit einer Geschwindigkeit von 33 rpm ihr Ende erreicht haben.
    - Wenn Sie die Taste auf “ON” stellen, dreht sich der Plattenteller sowohl für Schallplatten mit einer Geschwindigkeit von 33 rpm als auch 45 rpm weiter.
  15. Entriegeln Sie den Tonarmhalter, heben Sie ihn mittels Hebel an und positionieren Sie ihn über der gewünschten Stelle auf der Schallplatte.
  16. Senken Sie den Tonarm vorsichtig ab, um mit dem Abspielen zu beginnen.
  17. Dreht sich der Plattenteller nicht, überprüfen Sie bitte, dass das Gummiband richtig an der Antriebswelle montiert wurde (siehe Abbildung oben).
- 
- 



## **STROMVERSORGUNG**

Dieses Gerät ist auf den Betrieb am normalen Hausstromnetz mit 100 ~ 240 V Wechselstrom, 50/60 Hz ausgelegt. Versuchen Sie nicht, das System mit anderen Stromquellen zu betreiben. Das kann zu Schäden am Gerät und zum Erlöschen der Garantie führen.

## PLATTEN ANHÖREN

1. Achten Sie darauf, dass das Gerät auf einer ebenen Fläche steht.
2. Öffnen Sie vorsichtig die Abdeckhaube.
3. Drücken Sie die Taste „On/Standby“ an der Rückseite des Plattenspielers zum Einschalten. In der rechten unteren Ecke des Plattenspielers blinkt die Bluetooth-Leuchte.
4. Stellen Sie „PHONO / EQ THRU“ (16) an der Rückseite des Geräts auf „On“ um die Phono-Vorstufe einzuschalten.
5. Legen Sie eine Schallplatte auf den Plattenteller, über die Mittelspindel (setzen Sie den Drehzahladapter über die Mittelspindel, wenn Sie Platten mit 45 U/min abspielen).
6. Stellen Sie die Drehzahl je nach Schallplatte auf 33 oder 45 U/min ein.
7. Auto-Stop, EIN & AUS

- Wenn Sie die Taste auf “OFF” stellen, bewegt sich der Plattenteller nicht.
  - Wenn Sie die Taste auf “Auto-Stop” stellen, hört der Plattenteller automatisch auf, sich zu drehen, wenn Schallplatten mit einer Geschwindigkeit von 33 rpm ihr Ende erreicht haben,
  - Wenn Sie die Taste auf “ON” stellen, dreht sich der Plattenteller sowohl für Schallplatten mit einer Geschwindigkeit von 33 rpm als auch 45 rpm weiter.
8. Entriegeln Sie den Tonarmhalter und entfernen Sie die Schutzkappe von der Nadel.
  9. Heben Sie den Tonarm mit dem Tonarm-Hebel von der Ablage an (4),
  10. Senken Sie den Tonarm vorsichtig am Anfang der Schallplatte oder am Anfang eines bestimmten Titels ab.
  11. Ist die Schallplatte zu Ende, stoppt der Tonarm automatisch. Heben Sie den Tonarm von der Schallplatte an und positionieren Sie ihn wieder auf der Ablage.



- 
- 
12. Für einen manuellen Stopp heben Sie den Tonarm von der Schallplatte an und positionieren Sie ihn wieder auf der Ablage.

## **NACH BENUTZUNG DES GERÄTS**

13. Schalten Sie das Gerät an der Rückseite aus.
14. Setzen Sie die Schutzkappe wieder auf die Nadel auf, wenn diese nicht verwendet wird
15. Schließen Sie die Abdeckung leicht.

## **BLUETOOTH-KOPPLUNG: SENDER**

Im PR 100 ist ein Bluetooth-Sender integriert. So kann der Ton des PR 100 an externe Bluetooth-Lautsprecher übertragen werden.

- 
1. Schalten Sie vor dem Koppeln den Bluetooth-Empfänger am externen Lautsprecher ein; er muss für die Kopplung bereit sein.
  2. Halten Sie den Bluetooth-Knopf (13) am PR 100 zwei Sekunden lang gedrückt.
  3. Die Bluetooth-Kontrollleuchte (12) blinkt während des Koppelns rasch.
  4. Nach erfolgreicher Kopplung des PR 100 mit dem externen Lautsprecher leuchtet diese Kontrollleuchte (12) dauernd.
  5. Beenden Sie den Bluetooth-Modus durch Drücken des Bluetooth-Knopfes (13).
- 

## **PHONO**

Stellen Sie „PHONO / EQ THRU“ (16) an der Rückseite des Geräts auf „On“, um die Phono-Vorstufe einzuschalten, wenn der Verstärker keinen Phonoeingang hat.



## TONHÖHENREGELUNG

Die Funktion „PITCH ADJUST“ (11) ermöglicht die Feineinstellung der Abspielgeschwindigkeit und somit der Tonhöhe, sobald die korrekte Drehzahl (33/45) gewählt wurde.

Erhöhen oder reduzieren Sie die Geschwindigkeit des Drehtellers jeweils durch vorsichtiges Drehen des Reglers.

## NADEL

Bitte gehen Sie vorsichtig mit der Nadel um, damit es zu keiner Beschädigung der Schallplatten kommt und die Tonqualität erhalten bleibt.

## TECHNISCHE DATEN

Stromversorgung: 100 ~ 240 V Wechselstrom, 50/60 Hz.

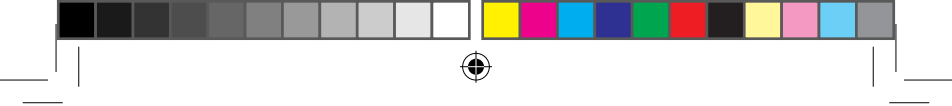

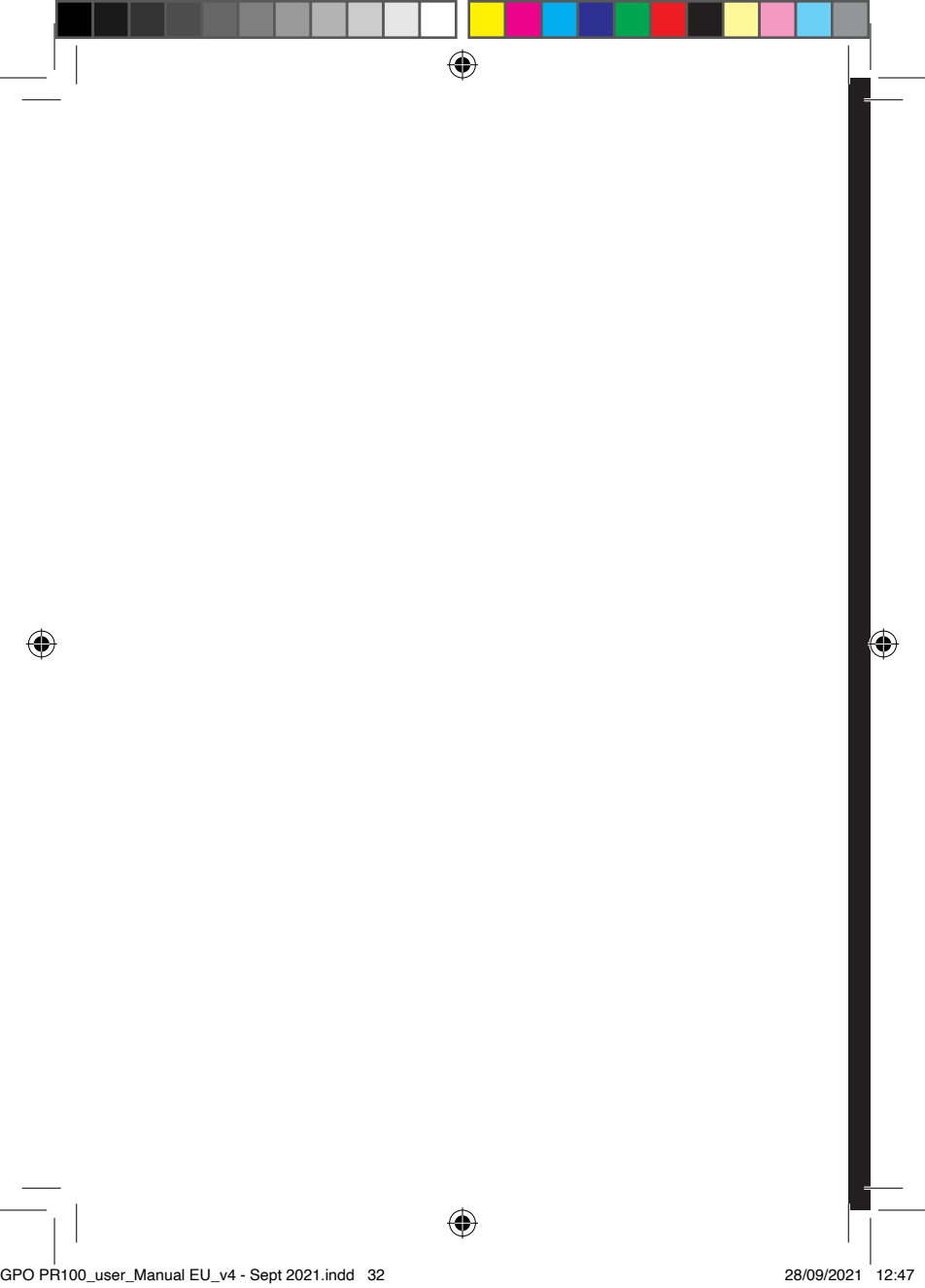









FRENCH





## Instructions de sécurité importantes

- Lire ces instructions.
  - Stocker ces instructions.
  - Suivez tous les avertissements.
  - Suivre toutes les instructions.
  - Consultez un technicien qualifié uniquement.
  - Ne pas exposer l'appareil à des gouttes ou des éclaboussures et s'assurer qu'aucun objet rempli de liquide tel que des vases sont mis sur elle.
  - Chaleur - Le produit doit être retiré de sources de chaleur telles que des radiateurs, registres, appareils de chauffage ou autres appareils (y compris les amplificateurs) produisant de la chaleur.
  - Les dispositifs de la classe I doit être branché dans une prise murale avec une connexion à la masse.
  - La fiche s'allumer l'appareil et doit rester en service.
  - Pour déconnecter l'appareil de la prise murale, débrancher le cordon d'alimentation de la prise murale. La prise ne doivent pas être obstruées et doivent être facilement accessibles lors de l'utilisation.
  - Lorsque le voyant d'alimentation est allumé, il indique que l'appareil est connecté à la tension de secteur. Quand la lumière s'éteint, il indique que l'unité a été complètement déconnecté de l'alimentation secteur.
- 
- 

- 
- 
- L'appareil doit être réparé par un technicien qualifié lorsque :
    - Le cordon d'alimentation est endommagé
    - Les objets sont exposés à la pluie.
    - L'appareil ne semble pas fonctionner normalement ou a un changement de rendement claires.
    - L'appareil est tombé ou le boîtier est endommagé.

## Contenu de la boîte

Vérifier et identifier le contenu du colis :

- 
- PR100 tourne-disques
  - 45 RMP Adaptateur (emballés dans un sac plastique) 1 pc
  - Manuel d'instruction
  - Câble RCA (pour se connecter à l'unité principale 1 pc
  - Adaptateur secteur (100V ~ 240V, 50/60 Hz ) Pour que la tourne-disques pour se connecter à l'unité principale 1 pc
- 

## Les touches de fonction de la tourne-disques

1. Charnière et capot transparent
2. Platine
3. Contrôle anti-patinage
4. Lève-bras
5. Repose-bras
6. Sélecteur de vitesse (33/45 tr/min)
7. Bras de lecture
8. Auto-Stop (arrêt automatique),  
O N/OFF (MARCHE/ARRÊT)
9. Réglage de la tonalité
10. Témoin d'alimentation
11. BT PAIR (couplage Bluetooth)
12. Tête de lecture et pointe  
de lecture
13. Prises jack de sortie
14. Sélecteur Phono EQ  
THRU/ ON
15. Adaptateur jack CA  
(CC 12 V)
16. Bouton d'alimentation

**45 tr/min adaptateur est livré avec manuel en sac plastique séparé**

Mettre l' adaptateur 45 tours sur le fuseau central lors de la lecture de 45-tours )

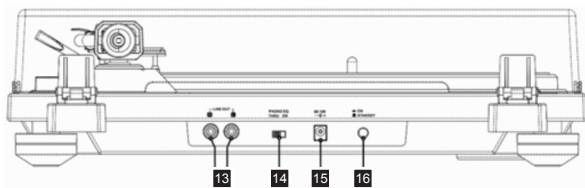
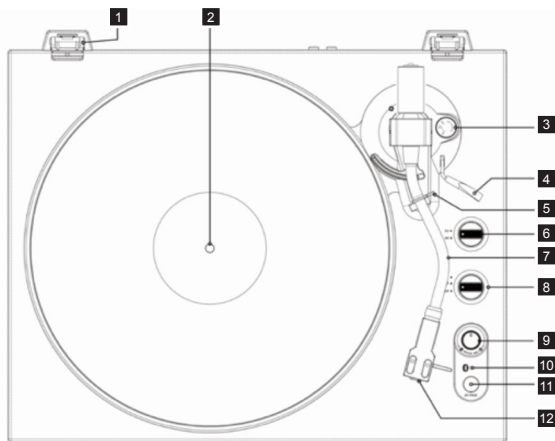

## La liaison

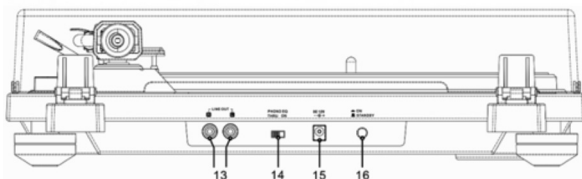

- Utiliser le câble RCA fourni pour raccorder la prise jack de sortie phono (13) et faire correspondre les fiches de couleur rouge (à droite) et blanche (à gauche) avec l'entrée jack de l'unité principale (amplificateur).
- Raccorder l'adaptateur CA fourni à la prise CC 12 V (15) puis le brancher à l'alimentation.



### Précautions

- Assurez-vous que toutes les connexions ont été faites avant de brancher l'unité à l'alimentation.
- Veuillez lire et suivre les instructions attentivement avant de connecter
- Assurez-vous de brancher l'adaptateur à la bonne tension (AC 100V ~ 240 Hz, 50/60 Hz), utilisez seulement le propre paquet fourni.
- Une tension incorrecte pourrait provoquer un incendie, court-circuit ou un choc électrique.



## Haut-parleur

Connecter une paire de haut-parleurs avec l'appareil via la sortie des enceintes R, L jack (24) dans le panneau arrière de l'unité principale (amplificateur)



## Tourne-disques

### Installer le plateau tournant

1. Déballez votre GPO PR100 et retirez le plateau de son carton.
2. Assurez-vous que la bande élastique autour du bord intérieur du plateau n'est pas tordue et qu'elle affleure à la base du plateau.



3. Déballez l'unité de base et placez-la sur une surface plane et stable.
4. En tenant le plateau avec le côté plat vers le bas, placez un doigt dans l'un des trous les plus grands et tendez l'élastique autour de ce doigt (voir l'image ci-dessous à gauche).
5. En tenant le plateau avec le côté plat vers le haut, placez un doigt dans le même trou et étirez l'élastique autour de ce doigt. Cela vous aidera à le fixer à l'arbre d'entraînement. Tenez fermement le bracelet avec votre doigt et votre pouce (voir l'image ci-dessous à droite).





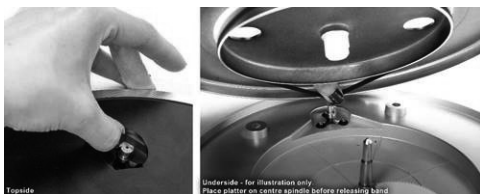

6. Abaissez doucement le plateau sur l'axe central de l'unité de base, en veillant à ce que la bande élastique soit tendue sur l'arbre d'entraînement.
7. Relâchez doucement l'élastique et retirez votre doigt du trou. La bande doit maintenant être solidement fixée à l'arbre de transmission





8. Retirez les attaches fixant le bras de lecture.
9. Brancher l'adaptateur CA fourni sur l'unité de base et sur une prise murale.
10. Utiliser le câble RCA fourni pour raccorder l'unité de base aux amplificateurs.
11. Placer un disque vinyle sur la platine.
12. Allumer l'appareil en appuyant sur le bouton d'alimentation/veille.
13. Sélectionner PHONO et la vitesse de lecture adaptée au disque.
14. Auto-Stop (arrêt automatique), ON/OFF (MARCHE/ARRÊT)
  - Lorsque le bouton est positionné sur « OFF » ; il n'y a aucun mouvement.
  - Lorsque le bouton est positionné sur « Auto-Stop » ; la platine s'arrête automatiquement à la fin du disque pour les disques 33 tours.
  - Lorsque le bouton est positionné sur « ON » ; la platine reste en mouvement pour les disques 33 et 45 tours.



- 
- 
15. Déverrouiller le repose-bras, soulever le bras à l'aide du lève-bras et le positionner à l'emplacement souhaité sur le disque vinyle.
  16. Abaisser doucement le bras de lecture pour commencer la lecture.
  17. Si la platine ne tourne pas, s'assurer que l'élastique est

## SOURCE ELECTRICITE

Cet appareil est conçu pour fonctionner sur un 100AC normal V ~ 240V, 50/60 Hz alimentation des ménages. N'essayez pas de faire fonctionner le système à l'aide d'autres sources d'électricité. Cela peut entraîner des dommages à l'appareil et annuler la garantie.

## À ÉCOUTER DES DISQUES

- 
- 1) Assurez-vous de placer l'appareil sur une surface plane.
  - 2) La mise sous tension/veille sur du vrai bord de platine. Voyant lumineux bleu clignote sur l'angle inférieur droit de tourne-disques.
  - 3) Allumez l'unité principale (amplificateur) et sélectionnez la fonction à RCA
  - 4) Placez un document sur la plaque sur le fuseau central (Placer l'adaptateur 45 tours sur le fuseau central lors de la lecture de 45-tours )
  - 5) Réglez le sélecteur de vitesse à 33 ou 45 tr/min en fonction de l'enregistrement.
  - 6) Tour(10). Plaque de la tourne-disques se déplace et pivotants sur l'enregistrement automatiquement.
  - 7) Relâcher le bras de support et retirez le capuchon de protection constituent le stylet
- 

- 
- 
- 8) Lever le bras avec bras de levier de levage (6).
  - 9) Déplacer le bras au début de l'enregistrement, ou le début d'une piste donnée.
  - 10) Abaisser lentement le bras sur l'enregistrement avec le bras de levier de levage (6) pour commencer à jouer.
  - 11) Lorsque l'enregistrement se termine le bras de levage automatiquement à partir de l'enregistrement et revenir au bras porteur d'arrêter manuellement, lever le bras du bras de levier de levage (6) et le retourner au bras de support. Verrouiller le support.
  - 12) Tour pour arrêter (10) lorsque la lecture est terminée.
  - 13) Remplacer le bouchon de protection sur le stylet quand pas en usage.
  - 14) Fermer légèrement le capot de la tourne-disques.



## Démarrage / arrêt automatique

(sélecteur de fonction du bras de retour )



Tourner pour démarrer. La tourne-disques se déplace et pivotants sur l'enregistrement automatiquement. Il y a retour automatique fonction bras après la fin de l'enregistrement. Une fois le bras de renvoie, la tourne-disques s'arrête.

## TRANSIMTTER : COUPLAGE BLUETOOTH

### Émetteur

En tant que transmetteur Bluetooth, l'unité principale peut être connecté à l'unité principale ou d'autres récepteurs BT

### Avant le jumelage, veuillez mettre le récepteur Bluetooth et faire entrer le mode d'appariement

- Activer le bouton 13 BT paire pour 2 secondes pour la transmission de fonctionner sur platine.
- Voyant d'alimentation clignote lorsque l'émetteur passe en mode de liaison ;
- L'émetteur va rechercher automatiquement le récepteur Bluetooth et terminer la liaison ;
- Unité principale / récepteur Bluetooth indique le nom d'appariement PR100
- Pour quitter la fonction Bluetooth, appuyez de  nouveau.

## EQ PHONO / THRU SUR

### EQ SUR

Tournez sur EQ /THRU sur le panneau réel n'a pas d'amplificateur lorsqu'entrées phono. Lorsque la couronne d'PR-100 a été en utilisant les entrées phono, définir la fonction

### THRU

Le signal de sortie de la cartouche est directement par le biais des prises de sortie audio (L/R). Tourner à THRU sur lors de la connexion à l'équipement qui a entrées phono.



## Réglage de tonalité

Ajuster la hauteur vous permet de régler la vitesse de lecture de l'enregistrement une fois la vitesse correcte (33/45) est choisie. Tournez la commande de réglage de hauteur (11) à légèrement augmenter ou diminuer la vitesse de la tourne-disques si nécessaire.

## Soins pour stilet

- Notice stilet est précieux et fragile, veuillez manipuler avec prudence et éviter de plier ou d'endommager l'extrémité. Une fois qu'il est endommagé, il peut être incapable de suivre la gorge audio précisément & peut sauter la gorge. Ces conduit à un dysfonctionnement. Enregistrement serait endommagé.
- Une fois que le stilet est sale, utilisez un nettoyant pour le stilet ou d'un produit similaire pour le nettoyer.
- Ne pas frotter ou essuyer le stilet / astuce fort avec d'autres produits chimiques. Stilet sera endommagé.

## Spécifications techniques

Alimentation : AC 100 ~ 240V 50/60Hz



DUTCH



#### MILIEUBESCHERMING

Gooi dit product niet weg bij het huishoudafval aan het einde van de levensduur ervan. Breng het product terug naar een inzamelingspunt voor hergebruik van elektrische en elektronische apparatuur. Dit wordt aangegeven door dit symbool op het product, in de gebruiksaanwijzing of op de verpakking.

De materialen zijn herbruikbaar volgens de markeringen. Door materiaal te recyclen of oude apparaten op een andere manier te hergebruiken draagt u bij aan het bescherming van ons milieu.

Neem a. u. b. contact op met uw gemeente voor informatie over inzamelingspunten.

## Belangrijke veiligheids instructies

- Gebruik het apparaat alleen binnenshuis in een droge omgeving.
- Bescherm het apparaat tegen vocht.
- Open het apparaat niet. **ELEKTRISCHE SCHOKGEVAAR!**  
Laat opening en reparatie over aan gekwalificeerd onderhoudspersoneel.
- Sluit dit apparaat alleen aan op een goed geïnstalleerd en geaard stopcontact. Zorg ervoor dat de netspanning overeenkomt met het de specificaties op het etiket.
- Zorg ervoor dat het elektriciteitssnoer droog blijft tijdens gebruik. Zorg ervoor dat het elektriciteitssnoer niet afgeknepen of op een andere manier beschadigd wordt.
- Beschadigde snoeren of stekkers moeten meteen vervangen worden door geautoriseerd onderhoudspersoneel.
- In geval van bliksem moet de stekker onmiddellijk uit het stopcontact getrokken worden.
- Wanneer kinderen het apparaat gebruiken, moeten de ouders toezicht houden.
- Reinig het apparaat alleen met een droge doek. Gebruik **GEEN SCHOONMAAKMIDDELEN** of **SCHUURSPONSJES!**
- Stel het apparaat niet bloot aan direct zonlicht of andere hittebronnen.
- Installeer het apparaat op een plaats met voldoende ventilatie, om oververhitting te voorkomen.
- Dek de ventilatieopeningen niet af!
- Installeer het apparaat op een veilige en vibratie-vrije plaats.
- Installeer het apparaat zo ver mogelijk uit de buurt van computers en magnetrons; anders kan de radio-ontvangst gestoord worden.



- Open de behuizing niet en probeer het apparaat niet te repareren. Dit is gevaarlijk en doet uw garantie vervallen. Reparaties mogen alleen uitgevoerd worden door geautoriseerd onderhoudspersoneel.
- Indien er een indicatie lampje oplicht op het apparaat, betekent dit dat het apparaat is aangesloten op de netspanning, als het indicatie lampje uit is, is het apparaat volledig ontkoppelt van de netspanning.
- Trek de stekker volledig uit het stopcontact, indien U het apparaat volledig van de hoofdspanning wil ontkoppelen.

Neem contact op met de leverancier indien het apparaat niet meer goed functioneert.

## Waarschuwingen

Zorg ervoor dat alle aansluitingen correct tot stand zijn gebracht voordat u het apparaat van netspanning voorziet.

Lees eerst de gebruikershandleiding goed door voordat u de aansluitingen tot stand brengt.

Sluit de adapter aan op een stroomnetwerk met de juiste spanning (220 Volt), gebruik hiervoor enkel de meegeleverde adapter



Verkeerde netspanning kan brand, kortsluiting of een elektrische schok veroorzaken.

## Inhoud verpakking

- 1 x Platenspeler PR100.
- 1 x 45 toeren adapter (in de plastic zak)
- 1 x gebruikers handleiding (in de plastic zak).
- 1 x RCA aansluit kabel, voor aansluiten platenspeler op een versterker
- 1 x AC adapter (100V~240V,50/60 HZ)



## Draaitafel functietoetsen

1. Scharnier en transparante deksel
  2. Draaitafel
  3. Bediening dwarsdrukcompensatie
  4. Cue-hendel (toonarmhendel)
  5. Toonarmhouder
  6. Snelheidsselectieknop  
(33/45 tpm)
  7. Toonarm
  8. Auto Stop, AAN en UIT
  9. Snelheidsafstelling
  10. Indicatielampje aan/uit
  11. BT-koppeling  
(Bluetooth-koppeling)
  12. Naaldcartridge
  13. Line Out-aansluitingen
  14. Phono-EQ/Thru on
  15. AC-adaptoraansluiting  
(DC 12V)
  16. Inschakelen
- 
- 

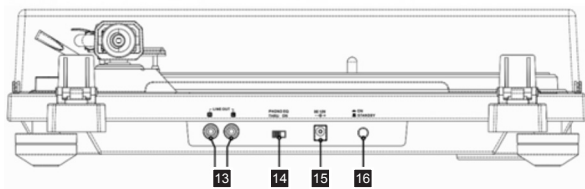
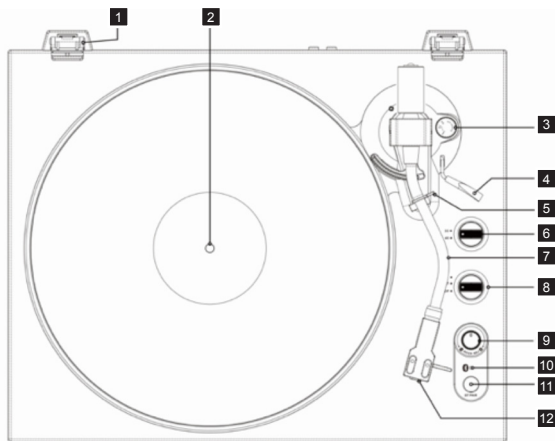

## Aansluitingen

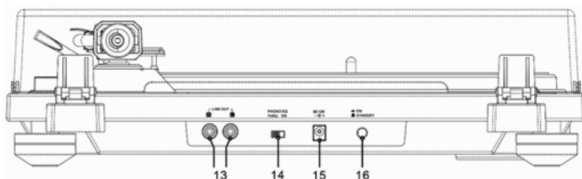

- Gebruik het meegeleverde RCA kabeltje om de platenspeler audio uitgang (15) te verbinden met de versterker via de versterker audio ingang
- Let op dat de kleuren van de stekkers overeenkomen met de kleuren van de aansluitingen op het apparaat (rood met rood / wit met wit).
- Sluit de meegeleverde adapter aan op de AC aansluiting (17), en steek de stekker in het stopcontact.

## Luidspreker aansluiting

Indien u de platenspeler op een versterker wilt aansluiten (bijvoorbeeld de GPO PR200 kunt u extra luidsprekers aansluiten via de luidspreker uitgang (24) op de versterker.

## DRAAITAFEL

### Installatie van de platenspeler

1. Haal de GPO PR100 uit de verpakking, zet deze op een vlakke ondergrond, en haal vervolgens het draaiplateau draaitafel uit de kartonnen doos.
2. Zorg ervoor dat de elastieken aandrijfriem rond de binnenring zit en dat deze niet gedraaid is.



3. Houdt het draaiplateau met de vlakke kant naar beneden, en steek een vinger door een van de grotere gaten van het draaiplateau en rek de aandrijfriem een beetje uit zodat u uw vinger tussen de aandrijfriem en de binnenring van de draaiplateau kan steken.
4. Keer het draaiplateau met de vlakke zijde naar boven terwijl uw vinger nog steeds de aandrijfriem op zijn plaats houdt. Plaats een vinger door de zelfde opening van de andere zijde en houdt de aandrijfriem op zijn plaats, (zie foto hier beneden)



5. Plaats het draaiplateau voorzichtig over de as van de PR100 platenspeler en rek de aandrijfriem uit over de as van het aandrijf motortje (zie foto links beneden)

6. Laat de aandrijfriem voorzichtig los en trek uw vinger terug uit de opening, de aandrijfriem zal nu over de aandrijfjas lopen, draai het draaiplateau verschillende omwentelingen naar rechts en links om ervoor te zorgen dat de aandrijfriem zonder weerstand over de aandrijfjas van het motortje loopt.

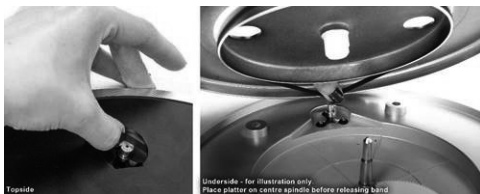

- 7 Verwijder het ijzerdraadje waarmee de arm van de platenspeler vastgezet is.
8. Bevestig het contragewicht aan de achterzijde van de arm van de platenspeler. U kunt dit contragewicht gebruiken om de naalddruk aan te passen door het in of uit te draaien.
9. Sluit de meegeleverde AC-adapter aan op de basiseenheid en op een wandcontactdoos.
10. Gebruik de meegeleverde RCA-kabel om de basiseenheid op de versterkers aan te sluiten.
11. Leg een plaat op de draaitafel.
12. Zet de eenheid aan met de knop Aan/uit/stand-by.
13. Selecteer PHONO en de juiste snelheid voor de plaat.
14. Auto-Stop, AAN en UIT
- Zet de knop op "UIT", er zal nu niets bewegen.
  - Zet de knop op "Auto-Stop", de draaitafel zal nu automatisch stoppen wanneer het einde van een plaat met 33 tpm is bereikt.
  - Zet de knop op "AAN", de draaitafel zal nu bij platen van zowel 33 als 45 tpm blijven draaien.



15. Maak de toonarmhouder los, laat met behulp van de hendel de toonarm omhoog komen en zet hem op een punt van uw keuze op de plaat.
16. Laat de toonarm voorzichtig zakken om het afspelen te laten beginnen.
17. Als de draaitafel niet ronddraait, controleer dan of de elastieken band goed aan de aandrijfjas is bevestigd zoals weergegeven in de afbeelding hierboven.







## STROOM VOORZIENING

Dit apparaat werkt op een normale stroomvoorziening (100V ~ 240V, 50/60HZ. Gebruik het apparaat niet op een stroomnetwerk met andere waarden. Dit kan namelijk schade aan uw apparaat veroorzaken en hierdoor kan uw garantie vervallen

## LP BELUISTEREN

1. Plaats het apparaat op een vlakke ondergrond
2. Open de stofkap van de platenspeler
3. Druk op de aan / uit schakelaar (18) op de achterzijde van het apparaat, het bluetooth lampje in de rechterhoek van het apparaat gaat branden.
4. Selecteer Phono/EQ Thru (16) op de achterzijde van het apparaat
5. Plaats een LP op de draaitafel, over de midden as, (gebruik de 45 RPM adapter als u 45 toeren singles draait)
6. Selecteer de juiste snelheid 33/45 RPM naar gelang de LP die u wilt beluisteren.
7. Auto-Stop, AAN en UIT
  - Zet de knop op "UIT", er zal nu niets bewegen.
  - Zet de knop op "Auto-Stop", de draaitafel zal nu automatisch stoppen wanneer het einde van een plaat met 33 tpm is bereikt.
  - Zet de knop op "AAN", de draaitafel zal nu bij platen van zowel 33 als 45 tpm blijven draaien.
8. Maak de toonarmhouder los en verwijder het beschermkapje van de naald.
9. Duw de toonarm vanuit zijn steun omhoog met de toonarmhendel (4).



- 
- 
10. Laat de toonarm voorzichtig naar beneden komen aan het begin van een plaat of van een bepaald nummer.
  11. Wanneer de plaat is afgelopen, zal de toonarm automatisch stoppen. Til de toonarm van de plaat weg en plaats hem weer terug in de steun.
  12. Om het afspelen handmatig te onderbreken, duwt u de toonarm van de plaat weg en plaatst u hem in de steun.

### **NA GEBRUIK**

13. Zet het apparaat via het achterpaneel uit.
14. Plaats het beschermkapje weer op de naald wanneer deze niet gebruikt wordt.
15. Doe de deksel van de draaitafel voorzichtig dicht.



## **BLUETOOTH VERBINDING**



De GPO PR100 heeft een ingebouwde bluetooth zender die het mogelijk maakt om muziek naar bluetooth speakers te streamen

1. Schakel de externe bluetooth speaker in de pairing stand
2. Druk op de GPO PR100 de Bluetooth knop (13) gedurende 2 seconden in
3. Het Bluetooth indicatie lampje (12) zal in hoog tempo knipperen en proberen een verbinding tot stand te brengen met de bluetooth speaker.
4. Als de verbinding tot stand is gebracht zal het Bluetooth indicatie lampje (12) constant branden
5. Druk op de Bluetooth knop (13) om de verbinding te verbreken.



## PHONO

Selecteer Phono/EQ Thru (16) op de achterzijde van het apparaat, als uw versterker geen Phono ingangen heeft.



## PITCH INSTELLINGEN

De PITCH Control functie is om het toerental nauwkeurig af te stellen naar de gewenste snelheid waarop u de LP wenst af te spelen

Draai de button "pitch control" om stapsgewijs de snelheid van de LP te verhogen of te verlagen zoals gewenst.

## NAALD

Behandel de naald voorzichtig om schade aan Uw LP's te voorkomen en een goede geluidskwaliteit te waarborgen

## SPECIFICATIES

Stroom voorziening: 100V ~ 240V, 50/60 Hz.









SPANISH





## Instrucciones importantes de seguridad

- Lea estas instrucciones.
- Guarde estas instrucciones.
- Preste atención a todas las advertencias.
- Siga todas las instrucciones.
- El servicio técnico debe realizarlo siempre personal cualificado.
- No exponga el aparato a goteos ni salpicaduras y asegúrese de que no haya objetos que contengan líquidos, como jarrones, se colocan sobre ella.
- Calor : El aparato se debe colocar lejos de fuentes de calor tales como radiadores, acumuladores de calor, estufas u otros aparatos (incluyendo amplificadores) que produzcan calor.
- Los aparatos de la clase I debe estar conectado a la toma de corriente con conexión a tierra de protección.
- El enchufe de la red eléctrica se conecta el dispositivo y debe permanecer operable durante el uso.
- Para desconectar la unidad de la fuente de alimentación, el tapón debe estar completamente desconectado de la toma de corriente. El enchufe de la red eléctrica no debe estar obstaculizada y debe ser fácilmente accesible durante su uso.
- Cuando la fuente de luz está encendida, indica que la unidad está conectada a la red eléctrica. Cuando la luz está apagada, indica que la unidad está totalmente desconectado de la fuente de alimentación.

- 
- 
- Daños que requieran servicio: El aparato debe ser reparado por el personal de servicio cualificado cuando:
    - El cable de alimentación o el enchufe se ha dañado
    - Objetos ha sido expuesto a la lluvia.
    - El aparato no parece funcionar con normalidad o muestra un cambio marcado en el rendimiento.
    - El aparato se ha caído o la carcasa dañada.



## Qué incluye la caja

Compruebe e identifique el contenido del paquete:

- 
- Tornamesa PR100
  - 45 RMP Adaptador (empaquetados en una bolsa de plástico) 1 PC
  - Manual de instrucciones
  - Cable RCA (para conectar con la unidad principal 1 PC
  - Adaptador de CA (100V ~ 240V, 50/60 Hz ) Para mesa giratoria sólo para conectar con la unidad principal 1 PC
- 



## Teclas de función giratoria

- |  |   |
|--|---|
| 1. Bisagra y cubierta transparente                                       | 9. Ajuste fino de la velocidad (pitch)        |
| 2. Tocadiscos  | 10. Indicador de encendido                    |
| 3. Control antideslizamiento   | 11. Par BT (par Bluetooth)                    |
| 4. Palanca de desplazamiento (palanca de elevación del brazo de lectura) | 12. Cartucho de la aguja                      |
| 5. Soporte del brazo de lectura  | 13. Conectores de audio de salida             |
| 6. Selector de velocidad (33/45 rpm)                                     | 14. Phono EQ/Thru on                          |
| 7. Brazo de lectura  | 15. Clavija para el adaptador de CA (CC 12 V) |
| 8. Parada automática, ON y OFF   | 16. Encendido                                 |
- 
- 

### **Adaptador de 45 RPM está repleto de manual en bolsa de plástico**

Poner el adaptador de 45 RPM sobre el eje central cuando se reproduce 45-RPM registro



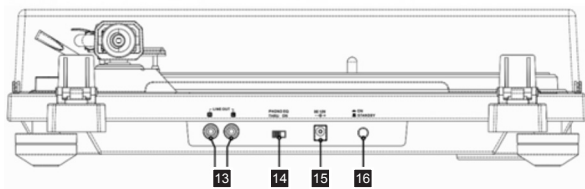
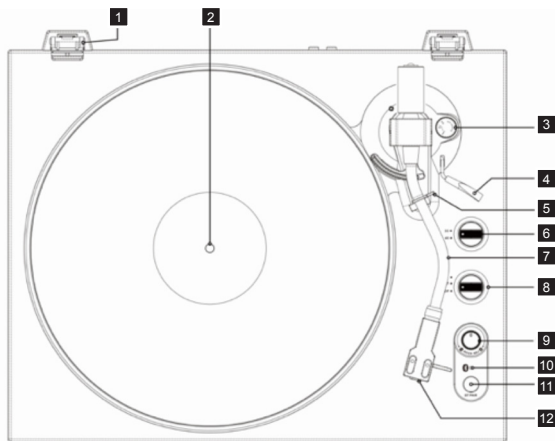

## Conexión

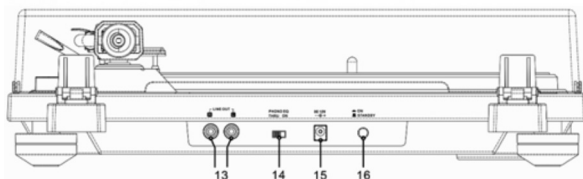

- Use el cable RCA que se suministra para conectar el conector de audio de salida (13) y conecte la clavija roja (R) y blanca (L) al conector de audio de entrada de la unidad principal (amplificador).
- Conecte el adaptador de CA que se suministra a la toma de CC de 12 V (15) y conecte la alimentación

### Precauciones

- Asegúrese de que todas las conexiones se han realizado antes de enchufar la unidad a la fuente de alimentación.
- Por favor, lea y siga atentamente las instrucciones antes de conectar
- Asegúrese de conectar el adaptador de CA a la tensión correcta (CA 100V ~ 50/60 Hz, 240 Hz), utilice sólo el propio paquete.
- Un voltaje incorrecto podría provocar incendios, descargas eléctricas o cortocircuitos.



## Orador

Conecte un par de altavoces con la unidad a través de la salida de los altavoces R, L Jack (24) en el panel posterior de la unidad principal (Amplificador)



## Tornamesa

### Instale el plato

1. Desembale su GPO PR100 y retire la bandeja de su caja de cartón.
2. Asegúrese de que la banda elástica alrededor del borde interior del plato no esté torcida y que esté al ras con la base del plato.





3. Desembale la unidad base y colóquela en una superficie plana y estable.
4. Sosteniendo el plato con el lado plano hacia abajo, coloque un dedo a través de uno de los agujeros más grandes y estire la banda elástica alrededor de este dedo (vea la imagen a la izquierda).
5. Sosteniendo el plato con el lado plano hacia arriba, pase un dedo por el mismo orificio y estire la banda elástica alrededor de este dedo. Esto lo ayudará a fijarlo al eje de transmisión. Sostenga la banda de forma segura con su dedo y pulgar (vea la imagen a la derecha a continuación).

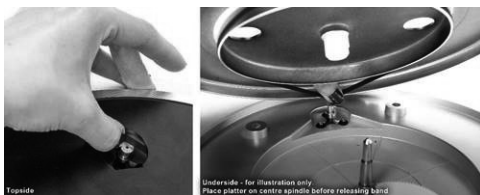

6. Baje suavemente el plato sobre el eje central de la unidad base, asegurándose de que la banda elástica se estire sobre el eje de transmisión.
7. Suelte suavemente la banda elástica y retire el dedo del orificio. La banda ahora debe estar unida de forma segura al eje de transmisión.





8. Retire los lazos que aseguran el brazo de tono.
9. Enchufe el adaptador de CA que se suministra a la unidad base y a la toma de pared.
10. Use el cable RCA que se suministra para conectar la unidad base a los amplificadores.
11. Coloque un disco de vinilo en el tocadiscos.
12. Encienda la unidad con el botón de encendido/espera.
13. Seleccione PHONO y la velocidad de reproducción adecuada.
14. Parada automática, ON y OFF
  - Al colocar el botón en «OFF», no habrá movimiento.
  - Al colocar el botón en «Parada automática», el tocadiscos se detendrá automáticamente cuando se acabe el disco de 33 rpm.
  - Al colocar el botón en «ON», el tocadiscos seguirá girando tanto con discos de 33 rpm como de 45 rpm.
15. Suelte el soporte del brazo de lectura, elévelo usando la palanca y desplácelo al lugar que desee del vinilo.

- 
- 
16. Haga descender suavemente el brazo de lectura para iniciar la reproducción.
  17. Si el tocadiscos no gira, asegúrese de que la banda elástica está acoplada correctamente al eje, como se muestra en la imagen

## Fuente de alimentación

Esta unidad está diseñada para funcionar en un normal de CA 100V ~ 240V, 50/60 Hz alimentación doméstica. No intente operar el sistema con otras fuentes de energía. Esto puede dañar la unidad y anular su garantía.

## Escuchando discos

- 
- 1) Asegúrese de colocar la unidad en una superficie plana.
  - 2) Botón de encendido/modo de espera en verdaderos instrumentos de la plataforma giratoria. Luz azul parpadea en la esquina inferior derecha de la mesa giratoria.
  - 3) Encienda la alimentación de la unidad principal (Amplificador) y seleccione la función de PHONO
  - 4) Coloque un registro sobre la mesa giratoria sobre el eje central (Colocar el adaptador de 45 RPM sobre el eje central cuando se reproduce 45-RPM registro)
  - 5) Establezca el selector de velocidad a 33 o 45 rpm según el registro.
  - 6) Vuelta a empezar(10). La placa giratoria se moverá y pivote sobre el registro automáticamente.
  - 7) Suelte el soporte del brazo de tono y quite la tapa protectora forma
- 

el lápiz

- 8) Levante el brazo de tono con tono de elevación del brazo de la palanca (6).
- 9) Mueva el brazo de tono al principio del registro o al comienzo de una pista concreta.
- 10) Baje suavemente el brazo de tono en el registro con el tono de elevación del brazo de palanca (6) para comenzar a jugar.
- 11) Cuando el registro finaliza el tono del brazo de elevación automática del registro y volver al tono titular del brazo para detener manualmente, levante el brazo de tono desde el tono de elevación del brazo de palanca (6) y devolverlo al titular del brazo de tono. Bloquear el titular.
- 12) Girar a tope (10) cuando la reproducción está terminado.
- 13) Vuelva a colocar la tapa protectora en el stylus cuando no esté en uso.
- 14) Cerrar ligeramente la tapa giratoria.

## **Selector START / STOP**

**(brazo de retorno automático función )**

- 1) Vuelta a empezar. El plato se moverá y pivote sobre el registro automáticamente. No hay función de brazo de retorno automático después de la grabación finalice. Una vez que el brazo de tono vuelve, el tocadiscos se detendrá.

## El emparejamiento Bluetooth : TRANSMITTER

El dispositivo Bluetooth en el tocadiscos PR100 puede ser un transmisor.

### Transmisor

Como transmisor Bluetooth, la unidad principal puede ser conectado con la unidad principal u otros receptores BT

### Antes de emparejar, por favor, encienda el receptor Bluetooth y hacerla entrar en el modo de emparejamiento

- Encienda el botón 13 BT par durante 2 segundos para función de transmisión de la plataforma giratoria.
- Indicador de alimentación parpadeará cuando el transmisor entra en modo de emparejamiento.
- El transmisor buscará automáticamente receptor Bluetooth y finalizar la conexión;
- Unidad principal / receptor Bluetooth mostrará el nombre de emparejamiento PR100
- Para salir de la función Bluetooth, pulse de  nuevo.

## PHONO EQ / THRU ON

### EQ ON

Encender el EQ /THRU en el panel trasera cuando el amplificador no tiene entradas de audio. Cuando el plato PR-100 ha sido utilizando las entradas PHONO, defina la función desactivada

### A través de

El cartucho es la señal de salida directamente a través de las tomas de salida de audio (L/R). Gire a través de cuando la conexión de equipos que tiene entradas de audio.







## Ajuste de inclinación

Ajustar el tono permite ajustar la velocidad de reproducción de la grabación una vez que la velocidad correcta (33/45 RPM) es elegido. Gire el control de ajuste de inclinación (11) ligeramente para aumentar o disminuir la velocidad de la mesa giratoria, si es necesario.

## Cuidados para lápiz

- Registro lápiz es precioso y frágil, por favor maneje con cuidado y evitar doblar o dañar su punta. Una vez que está dañada, puede ser incapaz de seguir el audio groove precisamente & puede saltar de la ranura. Tal conduce a un funcionamiento incorrecto. Registro resultarían dañados.
  - Una vez que el lápiz esté sucia, utilice un lápiz limpiador especificado o un producto similar para limpiarlo.
  - No frotar o limpiar el lápiz óptico / sugerencia intensamente con otros productos químicos. El lápiz se dañará.
- 
- 

## Especificaciones

Alimentación: CA 100 ~ 240V 50/60 Hz

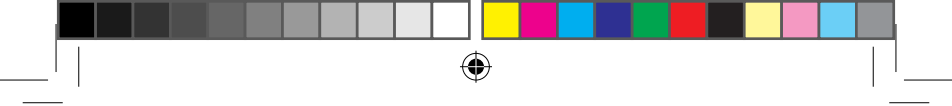

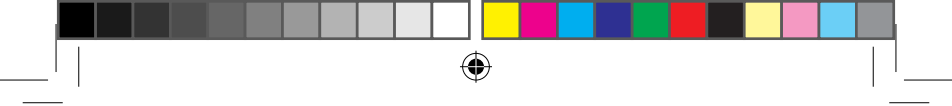

**EN**

Hereby ProtelX, declares that this equipment (**GPO PR100**) is in compliance with the essential requirements and other relevant provisions of Directive, you can access a copy of this certificate on [www.gporetro.com/Certificate-of-Conformity](http://www.gporetro.com/Certificate-of-Conformity)

**NL**

Hierbij verklaart ProtelX dat dit apparaat (**GPO PR100**) voldoet aan de essentiële eisen en andere relevante bepalingen van de richtlijn, u kunt een exemplaar van dit certificaat downloaden op [www.gporetro.com/Certificate-of-Conformity](http://www.gporetro.com/Certificate-of-Conformity)

**DE**

Hiermit erklärt ProtelX, dass dieses Gerät (**GPO PR100**) den grundlegenden Anforderungen und anderen relevanten Bestimmungen der Richtlinie entspricht, Sie können eine Kopie dieses Zertifikats runterladen [www.gporetro.com/Certificate-of-Conformity](http://www.gporetro.com/Certificate-of-Conformity)

**ES**

ProtelX, declara que este equipo (**GPO PR100**) cumple con los requisitos esenciales y otras disposiciones pertinentes de la Directiva, puede acceder a una copia de este certificado en [www.gporetro.com/Certificate-of-Conformity](http://www.gporetro.com/Certificate-of-Conformity)

**FR**

Par ProtelX, déclare que cet équipement (**GPO PR100**) est conforme aux exigences essentielles et aux autres dispositions pertinentes de la Directive, vous pouvez accéder à une copie de ce certificat sur [www.gporetro.com/Certificate-of-Conformity](http://www.gporetro.com/Certificate-of-Conformity)



[www.gporetro.com](http://www.gporetro.com)

**IMPORTED AND DISTRIBUTED BY:**

ProTelX Ltd, Unit 6, Park 17 Industrial Estate, Moss Lane,  
Whitefield, Manchester, M45 8FJ UK